

Produktkatalog 2023/2024

Rund- und Keilriemen | monolithische Bänder | schlupffreie Bänder
Aufschweißprofile für Bänder | Beschichtungen | Schweißtechnik



Ausgabe 2023/2024

Die Angaben

in diesem Katalog basieren auf unseren derzeitigen Kenntnissen und Erfahrungen. Sie befreien den Verarbeiter wegen der Fülle möglicher Einflüsse bei Verarbeitung und Anwendung unserer Produkte nicht von eigenen Prüfungen und Versuchen. Eine rechtlich verbindliche Zusicherung bestimmter Eigenschaften oder der Eignung für einen konkreten Einsatzzweck kann aus unseren Angaben nicht abgeleitet werden. Etwaige Schutzrechte sowie bestehende Gesetze und Bestimmungen sind vom Empfänger unserer Produkte in eigener Verantwortung zu beachten.

Liefer- und Geschäftsbedingungen

unsere Liefer- und Geschäftsbedingungen finden Sie auf unserer Webseite:
<http://www.behabelt.com>

Änderungen

zu Gunsten des technischen Fortschritts bzw. Anpassungen an geänderte Normen oder Vorschriften bleiben vorbehalten.

Fotos

in diesem Katalog sind Ausführungsbeispiele und nicht verbindlich für die Ausführung bei Lieferung.

INHALT

2

WIR ÜBER UNS

Unternehmen // Produktgruppen // Produktmarken // smart conveying // Messen/Social Media
Vertrieb/Kontakt // Neuheiten

10

RIEMENPROFILE AUS PU UND TPE

Rundriemen // Hohlrundriemen // Can Cables // gedrehte Rundriemen // Keilriemen
beschichtete Keilriemen // Parallelkeilriemen // Spitzkeilriemen // T-Profile // Sonderprofile
Beschichtungen und Prägungen für Profile

55

ELASTISCHE MONOLITHISCHE TRANSPORTBÄNDER

Übersicht Strukturen // Beschreibung Eigenschaften // Schlupffreie Transportbänder
Transportbänder bis 750, 360 und 140 mm

75

PU-BESCHICHTUNGSMATERIAL

Beschichtungsstärken von 1 - 4 mm // Härtebereich von Shore 45A bis 95A
Beschichtungsbreite von 140 - 750 mm

76

AUFSCHEISSPROFILE UND ZUBEHÖR FÜR TRANSPORTBÄNDER

Keilleisten // Stollen // Wellenkanten // Gurtkanten // PU Plattenware

91

KONFEKTIONIERUNG & VERBINDUNGEN

Express-Service Konfektionierung // Übersicht Verbindungslösungen
Mechanische Verbindungen

96

SCHWEISSTECHNIK

Reibschweißmaschinen // Schweißspiegel // Heißpressen // Führungszangen //
Schweißeinheit für Bänder // Zubehör & Ersatzteile // Schlauchdorn (Mandrel)-Schweißgeräte
LubeSite® Schmierstoffgeber

121

WISSENSWERTES

Wissenswertes PU und TPE // Richtlinien für Kunststoffe // Scheibenformen //
Führungskonzepte AT5 // Vorspannung // Berechnungsbeispiele // Technische Tabellen



WIR ÜBER UNS

Die Beha Innovation GmbH ist ein deutsches Unternehmen mit Sitz im Herzen Europas. Durch eine globale Marktpräsenz mit einer Tochtergesellschaft in den USA und einem weltweiten Vertriebsnetz bedienen wir unsere Kunden zeitnah und kompetent. Getreu dem Motto „smart conveying“ fertigen wir seit 1974 innovative Produkte für die Antriebs- und Fördertechnik. Unsere Profile, Bänder und Schweißtechnik sind auf die Marktbedürfnisse abgestimmt.

Ein Familienunternehmen

Wir sind Hersteller

BEHAbelt möchte seinen Kunden stets hochwertige und innovative Lösungen anbieten.

Einer der Schlüssel für den Erfolg liegt hier in der engen Zusammenarbeit zwischen Vertrieb und Technik. In unserem Stammsitz im Glottertal/Schwarzwald werden die Riemenprofile und Bänder extrudiert bzw. kalandriert.

Dank der kurzen Kommunikationswege sind wir in der Lage schnell auf Kundenwünsche zu reagieren.

Neben der hohen Qualität der Produkte sind die Faktoren Lieferzeit und Reaktivität oberste Priorität im Sinne der Ansprüche an den Customer Service.



Menschen

Menschen haben entscheidenden Einfluss auf Qualität und Innovation – das sind unsere Mitarbeiter, unsere Kunden und unsere Lieferanten.

Menschen stehen daher für uns im Mittelpunkt und sind das Fundament für eine tragfähige Marktpartnerschaft.

Qualität

Höchste Qualität bei den verwendeten Rohstoffen und der Herstellung, führt zu gleichbleibend guten Produkten.

Qualität in der Kommunikation und Zusammenarbeit führt zu stetigem gemeinsamen Erfolg!

Innovation

Wir haben einen tiefen Einblick in die Anwendungen durch unsere Kunden und Lieferanten.

Auf dieser Basis und unseres Know-Hows entwickeln wir stetig innovative Produkte und Lösungen für unsere Kunden.



Wir über uns

Die fünf Produktgruppen von BEHAbelt

Seit 1974 beschäftigen wir uns mit verschweißbaren Komponenten aus PU und TPE für die Förder- und Antriebstechnik. Wir richten unsere Produkte und Dienstleistungen immer auf Basis der Markterfahrungen- und bedürfnisse aus. Der partnerschaftliche Austausch mit Kunden und Interessenten ist für uns die Basis für regelmäßige Produktinnovationen. Die Herausforderungen und Trends in diesen Branchen sind über die Jahre gewachsen und deutlich differenzierter geworden. Um diese Anforderungen besser zu fokussieren, haben wir fünf Produktgruppen gebildet, die wir im folgenden vorstellen.

Transportbänder

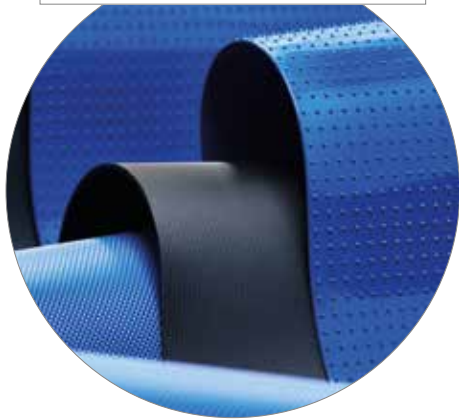

Monolithische Transportbänder aus PU und TPE

Wir sind einer der führenden Hersteller in Kombinationsvielfalt. Wählen Sie zwischen Oberflächenstrukturen, Materialeigenschaften, Härten und Farben.

Riemenprofile



Verschweißbare Riemen aus PU und TPE
BEHAbelt bietet für diesen Bereich eines der größten Sortimente am Markt an. Das betrifft die Anzahl an Geometrien, Eigenschaften und Härtegraden. Darüber hinaus können wir auch gerne Ihr individuelles Profil entwickeln und fertigen.

Schweißtechnik



Schweißtechnik für PU und TPE
„Jeder Riemen ist nur so gut, wie seine Schweißnaht“. Unser Programm umfasst speziell entwickelte Schweißtechnik für Profile und Bänder.

Beschichtungen



Beschichtungen aus PU für Zahn- und Keilriemen

Beschichtungsmaterialien für z.B. griffige Mitnahme, Staubetrieb oder leichtere Ablösung. Die Anforderungen sind so vielfältig wie unser Angebot.

Aufschweißprofile



Bandzubehör aus PU

Die Konfektionierung von Transportbändern mit Aufschweißprofilen wie z.B. Stollen, Wellenkanten oder Keilleisten ermöglichen einen vielfältigen Einsatz.

Produktmarken bei BEHAbelt

Innerhalb der Geschäftsfelder Riemenprofile, Beschichtungen und Transportbändern setzen wir Markennamen zur Kennzeichnung von Produkten mit besonderen Eigenschaften ein.

Besonderheiten bei Riemenprofilen und Transportbänder

PU soft

bezeichnet die hochflexible, griffige und widerstandsfähige Lösung bei Profilen mit einer Härte von 65° Shore A. Perfekt geeignet für Anwendungen mit kleinsten Scheibendurchmessern. PUsoft kommt häufig als Silikonalternative zum Einsatz.

PU plus

ist eine besondere Materialmischung für noch höhere Belastbarkeit und geringere Dehnung, bei gleichem Produktaufbau und unverändertem Scheibendurchmesser, im Vergleich zu Produkten aus sonst üblichen PU-Kompounds

PU safe

kennzeichnet die metall- und röntgen-detektierbaren Förderbänder und Profile. Die Lebensmittelindustrie setzt vermehrt detektierbare Profile und Bänder zur Vermeidung von Produktverunreinigungen.

Besonderheiten bei Beschichtungen und Flachbandzubehör

PU tex

Beschichtungen aus diesen einzigartigen PU-Mischungen sind vollständig verschweißbar und deswegen gegen Ablösung geschützt. Aufgrund des hohen Reibwertes sind sie perfekte Alternativen zu Gummibeschichtungen.

PU grip

ist unsere weichste Beschichtung. Bei 45° Shore A Härte ist dieses Material extrem griffig und flexibel. Wie alle PU-Beschichtungen ist es hervorragend auf PU-Keilriemen oder Zahnriemen verschweißbar.

PU flex

steht für äußerst flexible Wellenkanten aufgrund der sehr kleinen Wellenteilung. Wellenkanten werden oft mit Stollen auf Bändern im Steigtransport eingesetzt, um das seitliche Herabfallen der Produkte zu verhindern.

smart conveying

Wir verstehen unseren Slogan als fortlaufenden Auftrag. Er bedeutet für uns, dass wir Prozesse in der Förder- und Antriebstechnik immer kritisch betrachten. Zusammen mit Kunden und Partnern wollen wir konstruktive Gespräche führen und dabei die Optimierungsmöglichkeiten der jeweiligen Anwendung herausfinden. Dadurch stellen wir sicher, dass wir Produkte und Dienstleistungen entwickeln, die in der Praxis Ihren Nutzen haben.

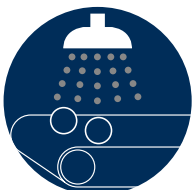

Waschen



Greifen



Schneiden

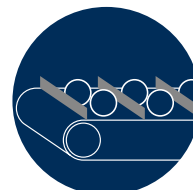

Einteilen



Vereinzeln



Prüfen



Wiegen

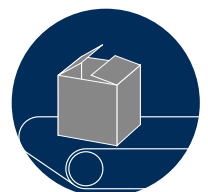

Verpacken

Kontakt



Ausführliche Beratung durch unser Technik-Team

Wir interessieren uns sehr für die Anwendungen unserer Kunden, damit wir diese durch bestehende Produkte, der Weiterentwicklung der Produktpalette oder unseres Know-Hows stetig verbessern können. Unser Technik-Team besteht aus erfahrenen Ingenieuren und Technikern, die sie umfassend beraten und auch mit Testprofilen und -Bändern versorgen können.

Sehr häufig beraten wir technische Händler, Maschinenbauer oder auch Bandkonfektionierer, aber auch Endanwender, die Ihre intralogistischen Einrichtungen mit Riemenprofilen oder Bändern optimieren möchten. Gerade die Themen Vorspannung, Bandauslegung, die Wahl der richtigen Oberflächenstruktur oder die geeignete Materialhärte sorgen für einen prozesssicheren Betrieb der Anlagen.

LinkedIn & YouTube

Wir veröffentlichen regelmäßig Meldungen über LinkedIn. Auf dieser Plattform konzentrieren wir uns hauptsächlich auf Produktinnovationen, Veranstaltungshinweise sowie Tipps und Tricks.

Im BEHAbelt-YouTube-Kanal finden sie Anleitungen in Form von Videos, die unsere wichtigsten Schweißgeräte und deren Verwendung zeigen.



Messen

Die Teilnahme an Messen gibt uns die Möglichkeit, Ihnen vor Ort individuell unsere Produkte und Lösungen zu erklären, die Ihre Anwendungen optimal unterstützen. Sie finden uns regelmäßig auf den folgenden Messen. Auf Wunsch erhalten Sie von uns kostenlose Messtickets.



Newsletter

Der kostenlose BEHAbelt-Newsletter erscheint 1-2 mal pro Jahr und informiert im Bereich Förder- und Antriebstechnik über Neuheiten und Trends sowie über unsere Teilnahmen an Veranstaltungen.

Wir freuen uns auf Ihre Registrierung.



Kontakt

Unsere Kundenbetreuung



Katrin Tüllmann (Vertrieb)

Tel.: +49 7684 907 160

Fax: +49 7684 907 101

E-Mail: katrin.tuellmann@behabelt.com



Jürgen Strecker (Vertrieb)

Tel.: +49 7684 907 152

Fax: +49 7684 907 101

E-Mail: juergen.strecker@behabelt.com



Isabell Panameño Salmerón (Vertrieb)

Tel.: +49 7684 907 151

Fax: +49 7684 907 101

E-Mail: isabell.panameno@behabelt.com



Maria Caputo (Vertrieb)

Tel.: +49 7684 907 114

Fax: +49 7684 907 101

E-Mail: maria.caputo@behabelt.com



Dennis Hoch (Technischer Vertrieb)

Tel.: +49 7684 907 170

Fax: +49 7684 907 101

E-Mail: dennis.hoch@behabelt.com



Jürgen Gohlke (Vertriebsleitung)

Tel.: +49 7684 907 120

Fax: +49 7684 907 101

E-Mail: juergen.gohlke@behabelt.com

Neuheiten



Elastische monolithische Maschinenbänder

BEHAbelt ergänzt sein vielfältiges Bandportfolio mit der Erweiterung um elastische Maschinenbänder aus TPU. Bereits seit vielen Jahren sind Maschinenbänder am Markt etabliert und werden oft in den Ausführungen grün/schwarz bzw. blau/schwarz mit antistatischen Eigenschaften angeboten.

Neben verstärkten Bandkonstruktionen werden auch elastische Ausführungen verwendet, um sich auf die Anwendungsanforderungen anzupassen.

Seite 68



Stoßverschweißung mit Schrägnaht bei Transportbändern

Beim Einsatz kleinerer Scheibendurchmesser empfehlen wir die Durchführung einer stoßverschweißten Schrägnaht mit 70°-Nahtwinkel. Diese präventive Verbindungsmethode sorgt dafür, dass keine starke Zugbelastung auf die Schweißnaht während der Umlenkung entsteht. Durch die schräge Schweißnaht wird die Belastung gleichmäßig verteilt.

Mit dem neuen Zubehör bestehend aus Einlegeleiste und Anschlag für die Schweißeinheit HS400/800 kann diese Art der Verbindung einfach und präzise durchgeführt werden.

Seite 114





Erweiterung des Portfolios bei Gurtkanten

Um die unterschiedlichen Anforderungen von Kurvenbändern bedienen zu können, wurde das Portfolio an Gurtkanten erweitert. Diese biegefreudigen und abriebfesten Profile dienen zur Stabilisierung bzw. Führung von Kurvenbändern und werden üblicherweise genäht und/oder geklebt auf das Kurvenband aufgebracht.

Auch für diese Produktkategorie bieten wir kundenspezifische Profile an.

Seite 83



Halbrundes Führungsprofil für Rollenbahnen

Dieses speziell entwickelte Führungsprofil ist meiner seiner halbrunden Geometrie von 9 x 4,5 mm perfekt auf die Geometrie der Rundriemen-Sicke von Rollenbahnen abgestimmt und bietet somit eine abriebfest, führungsoptimierte und kostengünstige Bandführungsmöglichkeit für die Verwendung von Flachbändern auf Rollenbahnen (belt on roller).

Der verwendete Rohstoff ist bestens für die problemlose Verschweißung auf BEHAbelt Flachbandqualitäten abgestimmt.

Seite 80

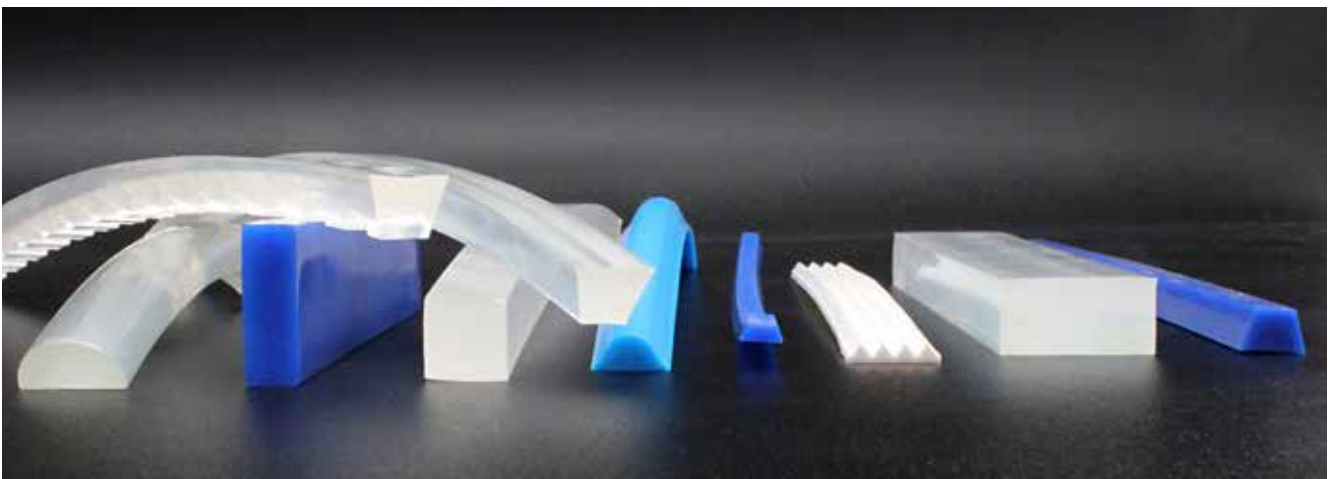

Keilleisten schon ab 5x3 mm & Erweiterung Aufschweißprofile

Unser vielfältiges Programm an Keilleisten beginnt schon ab einer Geometrie von 5x3mm.

Häufig werden Keilleisten als Führungsprofil auf der Laufseite, um den Geradeauslauf von z.B. langen und/oder schmalen Transportbändern zu unterstützen bzw. um Querkräfte bei seitlicher Produktaufgabe abzufangen.

Seite 78



TRANSPORT- UND ANTRIEBSRIEMEN AUS PU UND TPE

Tabellenaufbau (Legende)	11
Rundriemen, Hohlrundriemen	12
Can Cables (Dosenkabel)	27
Gedrehte Rundriemen	29
Keilriemen	30
Beschichtungen und Prägungen für Profile	36
Parallelkeilriemen	37
Spitzkeilriemen	39
T-Profile	42
Sonderprofile/Sonderkeilriemen	47
Wunschprofil	54

Allgemeine Erläuterung der Produkttabellen (Beispiel)

② PU85A grün geraut, Zugträger Aramid



Artikel Nr.	⑦ Durchmesser		⑧ Material- querschnitt cm ²	⑨ ca. Gewicht kg/100m	⑩ Gebinde- größe		⑪ Empf. Mind.- Scheiben-Ø		⑫ Fmax/Riemen (Stoß)		⑬ Fmax/Riemen (Überlapp)	
	mm	inch			m	ft	mm	inch	kg	lbs	kg	lbs
① ZR85A060RA	6,0	7/32	0,283	3,4	100	328	60	2,3	10,2	22,4	30,6	67,3
FBZR85A063RA	6,3	1/4	0,310	3,8	100	328	65	2,5	11,2	24,6	33,6	73,9
FBZR85A070RA	7,0	9/32	0,385	4,7	100	328	70	2,8	13,8	30,4	41,4	91,1
FBZR85A080RA	8,0	5/16	0,500	6,0	100	328	80	3,2	18,0	39,6	54,0	118,8
FBZR85A095RA	9,5	3/8	0,710	8,5	100	328	95	3,7	25,4	55,9	76,2	167,6

④ ca. 88° Shore A
⑤ Empf. Vorspannung 1...2 %

Reibwerte μ : Stahl: ca. 0,45 | PE: ca. 0,35 | HDPE: ca. 0,30

⑥

Legende

- ① BEHAbelt Artikel-/Bestellnummer (Verfügbarkeit, Lieferzeit und Mindestbestellmenge auf Anfrage)
- ② BEHAbelt Material Typ Qualität (Produktbezeichnung)
- ③ Farbabbildung (Achtung, Originalfarbton kann von der Grafik abweichen)
- ④ Angabe der Shore-Härte (ACHTUNG! BEHAbelt Produktbezeichnung entspricht nicht der Shore-Härte des Riemens)
- ⑤ Empf. Vorspannung des Riemens in der Anlage (in %) (höchster Wert entspricht max. Vorspannung)
- ⑥ Reibwerte μ auf Stahl-, PE- und HDPE-Untergrund (siehe auch Reibwerte Seite 131)
- ⑦ Profilgeometrie in mm
- ⑧ Materialquerschnitt des Profils (nähere Angaben zur Berechnung siehe Seite 131)
- ⑨ Ca. Gewicht in kg bei 100 m der entsprechenden Profilgeometrie
- ⑩ Standard-Gebindegrößen = Fertigungseinheit (kleinere Mengen gegen Aufpreis erhältlich). Sondergebände auf Anfrage.
- ⑪ Empfohlener Mindest-Scheibendurchmesser (in mm) gemessen in neutraler Faser. Kleinere Scheibendurchmesser sind möglich; können aber die Lebensdauer des Riemens verkürzen.
- ⑫ max. Belastung des Riemen (Transportlast) bei Stoßschweißung (in kg/Riemen) (Standardfall)
- ⑬ max. Belastung des Riemens (Transportlast) bei Überlappschweißung (in kg/Riemen) (Heißpressverfahren HP01, Überlapplänge 60 mm)

Tabellenwerte gültig bei Umgebungsbedingungen von 20°C ±10°C
(ansonsten sind Mindestscheibendurchmesser, Vorspannung und max. Belastung des Riemens anzupassen)

Symbole

Antistatisches Profil mit hervorragenden mechanischen Eigenschaften.	Besonders kälteflexibles Profil bis -30°C.	Patentierter Materialmischung „PLUS“ für geringere Produktdehnung.	Besonders guter UV-Schutz.	Profile mit FDA/EC-Konformität für direkten Kontakt mit Lebensmitteln.	Metal- und röntgen-detektierbare Profile für ein Höchstmaß an Lebensmittelsicherheit.	Hydrolysebeständigkeit (HY). Für feuchte Umgebungen geeignet.	Mikrobenbeständige Materialien bieten Mikroorganismen keinen Nährboden.	Riemen aus 2 Komponenten ermöglicht Kombination aus Härte und Eigenschaften.



Rundriemen

Verschweißbare Rundriemen aus PU und TPE sind in verschiedenen Shore-Härten und Durchmessern für die Transport- und Antriebsindustrie verfügbar. Viele Riemen sind mit Lebensmittelzulassung und diversen speziellen Eigenschaften für besonders anspruchsvolle Anwendungen ausgestattet.

Typische Industrien sind: Lebensmittel, Logistik, Druck & Papier, Verpackung, Baustoffe uvm.

PU60A **soft** blau glatt



ca. 65° Shore A

Empf. Vorspannung 5...10 %

Artikel Nr.	Durchmesser Ø		Material- querschnitt cm ²	ca. Gewicht kg/100m	Gebindegröße		Empf. Mind.- Scheiben-Ø		Fmax/Riemen (Stoß)	
	mm	inch			m	ft	mm	inch	kg	lbs
FBRF030LGS	3,0	1/8	0,071	0,9	200	656	10	0,4	0,9	2,0
FBRF040LGS	4,0	5/32	0,126	1,6	200	656	20	0,8	1,5	3,3
FBRF050LGS	5,0	1/5	0,181	2,2	100	328	30	1,2	2,2	4,9
FBRF060LGS	6,0	7/32	0,283	3,4	100	328	35	1,4	3,4	7,5
FBRF080LGS	8,0	5/16	0,500	6,0	100	328	45	1,8	6,0	13,2
FBRF095LGS	9,5	3/8	0,710	8,5	100	328	60	2,4	8,5	18,7
FBRF100LGS	10,0	7/16	0,785	9,4	50	164	65	2,6	9,4	20,7

Reibwerte μ : Stahl: ca. 0,90 | PE: ca. 0,55 | HDPE: ca. 0,50 | FDA/EC-konform (beschränkte Eignung EC)

PU70A ultramarinblau glatt



ca. 76° Shore A

Empf. Vorspannung 4...8 %

Artikel Nr.	Durchmesser Ø		Material- querschnitt cm ²	ca. Gewicht kg/100m	Gebindegröße		Empf. Mind.- Scheiben-Ø		Fmax/Riemen (Stoß)	
	mm	inch			m	ft	mm	inch	kg	lbs
FBRH030LG	3,0	1/8	0,071	0,9	200	656	15	0,6	1,4	3,1
FBRH040LG	4,0	5/32	0,126	1,6	200	656	25	1,0	2,5	5,5
FBRH048LG	4,8	3/16	0,181	2,2	200	656	30	1,2	3,5	7,7
FBRH050LG	5,0	1/5	0,181	2,2	100	328	35	1,4	3,6	7,9
FBRH060LG	6,0	7/32	0,283	3,4	100	328	45	1,8	5,6	12,3
FBRH080LG	8,0	5/16	0,500	6,0	100	328	55	2,2	9,9	21,8

Reibwerte μ : Stahl: ca. 0,75 | PE: ca. 0,40 | HDPE: ca. 0,35 | FDA/EC/USDA-konform

PU75A rot glatt



Artikel Nr.	Durchmesser Ø		Material- querschnitt cm ²	ca. Gewicht kg/100m	Gebindegröße		Empf. Mind.- Scheiben-Ø		Fmax/Riemen (Stoß)	
	mm	inch			m	ft	mm	inch	kg	lbs
FBRP75A020	2,0	5/64	0,032	0,5	200	656	10	0,4	0,8	1,8
FBRP75A030	3,0	1/8	0,071	0,9	200	656	20	0,8	1,8	4,0
FBRP75A040	4,0	5/32	0,126	1,6	200	656	30	1,2	3,1	6,8
FBRP75A048	4,8	3/16	0,181	2,2	200	656	35	1,4	4,5	9,9
FBRP75A050	5,0	1/5	0,197	2,4	100	328	40	1,6	4,9	10,8
FBRP75A060	6,0	7/32	0,283	3,4	100	328	50	2,0	7,3	16,1
FBRP75A063	6,3	1/4	0,310	3,8	100	328	55	2,2	8,0	17,6
FBRP75A070	7,0	9/32	0,385	4,7	100	328	60	2,4	9,8	21,6
FBRP75A080	8,0	5/16	0,500	6,0	100	328	65	2,6	12,9	28,4
FBRP75A095	9,5	3/8	0,710	8,5	100	328	75	3,0	18,0	39,6
FBRP75A100	10,0	7/16	0,785	9,4	50	164	80	3,2	19,6	43,1
FBRP75A120	12,0	15/32	1,130	13,5	50	164	90	3,5	29,4	64,7
FBRP75A125	12,5	1/2	1,230	14,8	50	164	100	3,9	31,4	69,1
FBRP75A150	15,0	19/32	1,770	21,5	50	164	120	4,7	45,1	99,2
FBRP75A180	18,0	3/4	2,54	31,0	50	164	150	5,9	64,7	142,3
FBRP75A200	20,0	25/32	3,14	40,0	50	164	170	6,7	80,4	176,9

ca. 80° Shore A

Empf. Vorspannung 4...8 %

Reibwerte μ : Stahl: ca. 0,70 | PE: ca. 0,40 | HDPE: ca. 0,35

PU75A himmelblau glatt



Artikel Nr.	Durchmesser Ø		Material- querschnitt cm ²	ca. Gewicht kg/100m	Gebindegröße		Empf. Mind.- Scheiben-Ø		Fmax/Riemen (Stoß)	
	mm	inch			m	ft	mm	inch	kg	lbs
FBRP75A020HI	2,0	5/64	0,032	0,5	200	656	10	0,4	0,8	1,8
FBRP75A030HI	3,0	1/8	0,071	0,9	200	656	20	0,8	1,8	4,0
FBRP75A040HI	4,0	5/32	0,126	1,6	200	656	30	1,2	3,0	6,6
FBRP75A048HI	4,8	3/16	0,181	2,2	200	656	35	1,4	4,4	9,7
FBRP75A050HI	5,0	1/5	0,197	2,4	100	328	40	1,6	4,8	10,6
FBRP75A060HI	6,0	7/32	0,283	3,4	100	328	50	2,0	6,8	15,0
FBRP75A063HI	6,3	1/4	0,310	3,8	100	328	55	2,2	7,4	16,3
FBRP75A070HI	7,0	9/32	0,385	4,7	100	328	60	2,4	9,2	20,2
FBRP75A080HI	8,0	5/16	0,500	6,0	100	328	65	2,6	12,0	26,4
FBRP75A095HI	9,5	3/8	0,710	8,5	100	328	75	3,0	17,0	37,4
FBRP75A100HI	10,0	7/16	0,785	9,4	50	164	80	3,2	18,8	41,4
FBRP75A120HI	12,0	15/32	1,130	13,5	50	164	90	3,5	27,2	59,8
FBRP75A125HI	12,5	1/2	1,230	14,8	50	164	100	3,9	29,6	65,1
FBRP75A150HI	15,0	19/32	1,770	21,5	50	164	120	4,7	42,4	93,3

ca. 80° Shore A

Empf. Vorspannung 4...8 %

Reibwerte μ : Stahl: ca. 0,70 | PE: ca. 0,40 | HDPE: ca. 0,35 | FDA/EC/USDA-konform

PU75A plus orange matt



Artikel Nr.	Durchmesser Ø		Material- querschnitt cm ²	ca. Gewicht kg/100 m	Gebindegröße		Empf. Mind.- Scheiben-Ø		Fmax/Riemen (Stoß)	
	mm	inch			m	ft	mm	inch	kg	lbs
FBRI0200G	2,0	5/64	0,032	0,5	200	656	10	0,4	0,9	2,0
FBRI0300G	3,0	1/8	0,071	0,9	200	656	20	0,8	1,8	4,0
FBRI0400G	4,0	5/32	0,126	1,6	200	656	30	1,2	3,6	7,9
FBRI0480G	4,8	3/16	0,181	2,2	200	656	35	1,4	5,2	11,4
FBRI0500G	5,0	1/5	0,197	2,4	100	328	40	1,6	5,7	12,5
FBRI0600G	6,0	7/32	0,283	3,4	100	328	50	2,0	8,1	17,8
FBRI0630G	6,3	1/4	0,310	3,8	100	328	55	2,2	8,9	19,6
FBRI0700G	7,0	9/32	0,385	4,7	100	328	60	2,4	11,1	24,4
FBRI0800G	8,0	5/16	0,500	6,0	100	328	65	2,6	14,4	31,7
FBRI0950G	9,5	3/8	0,710	8,5	100	328	75	3,0	20,4	44,9
FBRI1000G	10,0	7/16	0,785	9,4	50	164	80	3,2	22,6	49,7

ca. 80° Shore A

Empf. Vorspannung 3...6 %

Reibwerte μ : Stahl: ca. 0,70 | PE: ca. 0,40 | HDPE: ca. 0,35

PU80A transparent glatt



Artikel Nr.	Durchmesser Ø		Material- querschnitt cm ²	ca. Gewicht kg/100 m	Gebindegröße		Empf. Mind.- Scheiben-Ø		Fmax/Riemen (Stoß)	
	mm	inch			m	ft	mm	inch	kg	lbs
FBRP80A020TR	2,0	5/64	0,032	0,5	200	656	15	0,6	1,1	2,4
FBRP80A030TR	3,0	1/8	0,071	0,9	200	656	25	1,0	2,1	4,6
FBRP80A040TR	4,0	5/32	0,126	1,6	200	656	30	1,2	4,1	9,0
FBRP80A048TR	4,8	3/16	0,181	2,2	200	656	40	1,6	5,8	12,8
FBRP80A050TR	5,0	1/5	0,197	2,4	100	328	45	1,8	6,2	13,6
FBRP80A060TR	6,0	7/32	0,283	3,4	100	328	55	2,2	9,0	19,8
FBRP80A063TR	6,3	1/4	0,310	3,8	100	328	60	2,4	10,1	22,1
FBRP80A070TR	7,0	9/32	0,385	4,7	100	328	65	2,6	12,4	27,3
FBRP80A080TR	8,0	5/16	0,500	6,0	100	328	75	3,0	16,1	35,3
FBRP80A095TR	9,5	3/8	0,710	8,5	100	328	90	3,5	22,7	49,9
FBRP80A100TR	10,0	7/16	0,785	9,4	50	164	95	3,7	25,3	55,6
FBRP80A120TR	12,0	15/32	1,130	13,5	50	164	110	4,3	36,4	80,0
FBRP80A125TR	12,5	1/2	1,230	14,8	50	164	115	4,5	39,4	86,6
FBRP80A150TR	15,0	19/32	1,770	21,5	50	164	140	5,5	56,7	124,8
FBRP80A180TR	18,0	3/4	2,54	31,0	50	164	170	6,7	81,5	179,4
FBRP80A200TR	20,0	25/32	3,14	40,0	50	164	180	7,1	100,6	221,3

ca. 84° Shore A

Empf. Vorspannung 4...8 %

Reibwerte μ : Stahl: ca. 0,65 | PE: ca. 0,35 | HDPE: ca. 0,30 | FDA/EC/USDA-konform

PU80A ultramarinblau glatt



Artikel Nr.	Durchmesser \varnothing		Material- querschnitt cm ²	ca. Gewicht kg/100 m	Gebindegröße		Empf. Mind.- Scheiben- \varnothing		Fmax/Riemen (Stoß)	
	mm	inch			m	ft	mm	inch	kg	lbs
FBRP80A020UB	2,0	5/64	0,032	0,5	200	656	15	0,6	0,9	2,0
FBRP80A030UB	3,0	1/8	0,071	0,9	200	656	25	1,0	2,2	4,8
FBRP80A040UB	4,0	5/32	0,126	1,6	200	656	30	1,2	3,9	8,6
FBRP80A048UB	4,8	3/16	0,181	2,2	200	656	40	1,6	5,5	12,1
FBRP80A050UB	5,0	1/5	0,197	2,4	100	328	45	1,8	6,1	13,4
FBRP80A060UB	6,0	7/32	0,283	3,4	100	328	55	2,2	8,7	19,1
FBRP80A063UB	6,3	1/4	0,310	3,8	100	328	60	2,4	9,6	21,1
FBRP80A070UB	7,0	9/32	0,385	4,7	100	328	65	2,6	11,8	26,0
FBRP80A080UB	8,0	5/16	0,500	6,0	100	328	75	3,0	15,3	33,7
FBRP80A095UB	9,5	3/8	0,710	8,5	100	328	90	3,6	21,6	47,5
FBRP80A100UB	10,0	7/16	0,785	9,4	50	164	95	3,8	24,0	52,8
FBRP80A120UB	12,0	15/32	1,130	13,5	50	164	110	4,4	34,4	75,7
FBRP80A125UB	12,5	1/2	1,230	14,8	50	164	115	4,6	37,5	82,5
FBRP80A150UB	15,0	19/32	1,770	21,5	50	164	140	5,5	54,1	119,0

ca. 84° Shore A

Empf. Vorspannung

4...8 %

Reibwerte μ : Stahl: ca. 0,65 | PE: ca. 0,35 | HDPE: ca. 0,30 | FDA/EC/USDA-konform

PU80A ultramarinblau feinrau



Artikel Nr.	Durchmesser \varnothing		Material- querschnitt cm ²	ca. Gewicht kg/100 m	Gebindegröße		Empf. Mind.- Scheiben- \varnothing		Fmax/Riemen (Stoß)	
	mm	inch			m	ft	mm	inch	kg	lbs
FBRP80A020BA	2,0	5/64	0,032	0,5	200	656	15	0,6	0,9	2,0
FBRP80A030BA	3,0	1/8	0,071	0,9	200	656	25	1,0	2,2	4,8
FBRP80A040BA	4,0	5/32	0,126	1,6	200	656	30	1,2	3,9	8,6
FBRP80A048BA	4,8	3/16	0,181	2,2	200	656	40	1,6	5,5	12,1
FBRP80A050BA	5,0	1/5	0,197	2,4	100	328	45	1,8	6,1	13,4
FBRP80A060BA	6,0	7/32	0,283	3,4	100	328	55	2,2	8,7	19,1
FBRP80A063BA	6,3	1/4	0,310	3,8	100	328	60	2,4	9,6	21,1
FBRP80A070BA	7,0	9/32	0,385	4,7	100	328	65	2,6	11,8	26,0
FBRP80A080BA	8,0	5/16	0,500	6,0	100	328	75	3,0	15,3	33,7
FBRP80A095BA	9,5	3/8	0,710	8,5	100	328	90	3,6	21,6	47,5
FBRP80A100BA	10,0	7/16	0,785	9,4	50	164	95	3,8	24,0	52,8
FBRP80A120BA	12,0	15/32	1,130	13,5	50	164	110	4,4	34,4	75,7
FBRP80A125BA	12,5	1/2	1,230	14,8	50	164	115	4,6	37,5	82,5
FBRP80A150BA	15,0	19/32	1,770	21,5	50	164	140	5,5	54,1	119,0

ca. 84° Shore A

Empf. Vorspannung

4...8 %

Reibwerte μ : Stahl: ca. 0,55 | PE: ca. 0,30 | HDPE: ca. 0,25 | FDA/EC-konform

PU80A orange glatt



FDA
EC

Artikel Nr.	Durchmesser Ø		Material- querschnitt cm ²	ca. Gewicht kg/100m	Gebindegröße		Empf. Mind.- Scheiben-Ø		Fmax/Riemen (Stoß)	
	mm	inch			m	ft	mm	inch	kg	lbs
FBRP84A020	2,0	5/64	0,032	0,5	30	100	15	0,6	1,1	2,4
FBRP84A032	3,2	1/8	0,071	0,9	30	100	25	1,0	2,1	4,7
FBRP84A032A	3,2	1/8	0,071	0,9	152	500	25	1,0	2,2	4,9
FBRP84A040	4,0	5/32	0,126	1,6	30	100	30	1,2	4,1	8,9
FBRP84A048	4,8	3/16	0,181	2,2	30	100	40	1,6	5,8	12,7
FBRP84A048A	4,8	3/16	0,181	2,2	152	500	40	1,6	5,8	12,7
FBRP84A050	5,0	1/5	0,197	2,4	30	100	45	1,8	6,2	13,7
FBRP84A060	6,0	7/32	0,283	3,4	30	100	55	2,2	9,0	19,8
FBRP84A063	6,3	1/4	0,310	3,8	30	100	60	2,4	10,1	22,1
FBRP84A063A	6,3	1/4	0,310	3,8	152	500	60	2,4	10,1	22,1
FBRP84A070	7,0	9/32	0,385	4,7	30	100	65	2,6	12,4	27,3
FBRP84A079	7,9	5/16	0,500	6,0	30	100	75	3,0	16,1	35,3
FBRP84A079A	7,9	5/16	0,500	6,0	152	500	75	3,0	16,1	35,3
FBRP84A095	9,5	3/8	0,710	8,5	30	100	90	3,5	22,7	49,9
FBRP84A095A	9,5	3/8	0,710	8,5	152	500	90	3,5	22,7	49,9
FBRP84A100	10,0	7/16	0,785	9,4	30	100	95	3,7	25,3	55,6
FBRP84A120	12,0	15/32	1,130	13,5	30	100	110	4,3	36,4	80,0
FBRP84A127	12,7	1/2	1,230	14,8	30	100	115	4,5	39,4	86,6
FBRP84A143	14,3	9/16	1,605	21,0	30	100	130	5,1	49,4	108,8
FBRP84A159	15,9	6/8	1,985	22,5	30	100	150	5,9	64,2	141,2
FBRP84A190	19,0	3/4	2,83	31,0	30	100	170	6,7	91,0	200,1

ca. 84° Shore A

Empf. Vorspannung 4...8 %

Reibwerte μ : Stahl: ca. 0,65 | PE: ca. 0,35 | HDPE: ca. 0,30 | FDA/EC/USDA-konform

PU80A orange glatt, Zugträger Polyester



FDA
EC

Artikel Nr.	Durchmesser Ø		Material- querschnitt cm ²	ca. Gewicht kg/100m	Gebindegröße		Empf. Mind.- Scheiben-Ø*		Fmax/Riemen (Stoß)		Fmax/ Riemen (Überlapp)	
	mm	inch			m	ft	mm	inch	kg	lbs	kg	lbs
FBRJ0600GA	6,0	7/32	0,283	3,4	30	100	55	2,2	9,0	19,8	18,9	41,6
FBRJ0630GA	6,3	1/4	0,310	3,8	30	100	60	2,4	10,1	22,1	21,2	46,5
FBRJ0700GA	7,0	9/32	0,385	4,7	30	100	65	2,6	12,4	27,3	25,4	55,9
FBRJ0800GA	8,0	5/16	0,500	6,0	30	100	80	3,2	16,1	35,3	33,8	74,3
FBRJ0950GA	9,5	3/8	0,710	8,5	30	100	90	3,6	22,7	49,9	47,7	104,9
FBRJ1000GA	10,0	7/16	0,785	9,4	30	100	100	4	25,3	55,6	53,1	116,8
FBRJ1200GA	12,0	15/32	1,130	13,5	30	100	110	4,4	36,4	80,0	76,5	168,3
FBRJ1250GA	12,5	1/2	1,230	14,8	30	100	115	4,6	39,4	86,6	82,8	182,2
FBRJ1430GA	14,3	9/16	1,605	21,0	30	100	130	5,2	49,4	108,8	104,0	228,7
FBRJ1900GA	19,0	3/4	2,83	31,0	30	100	170	6,8	91,0	200,1	191,3	420,8
FBRJ2000GA	20,0	25/32	3,14	40,0	30	100	190	7,6	100,6	221,3	211,5	465,3

ca. 84° Shore A

Empf. Vorspannung 0,5...2 %

Reibwerte μ : Stahl: ca. 0,65 | PE: ca. 0,35 | HDPE: ca. 0,30 | FDA/EC/USDA-konform

*Bei Überlapperschweißungen muss der empf. Mindestscheibendurchmesser um +30% erhöht werden.

PU80A safe capriblau glatt



Metall- und röntgendetektierbarer Riemen

Artikel Nr.	Durchmesser Ø		Material- querschnitt cm ²	ca. Gewicht kg/100m	Gebindegröße		Empf. Mind.- Scheiben-Ø		Fmax/Riemen (Stoß)	
	mm	inch			m	ft	mm	inch	kg	lbs
FBRJ020LGM	2,0	5/64	0,032	0,5	200	656	15	0,6	0,6	1,3
FBRJ030LGM	3,0	1/8	0,071	0,9	200	656	25	1,0	1,6	3,5
FBRJ032LGM	3,2	1/8	0,071	0,9	30	100	25	1,0	1,7	3,7
FBRJ040LGM	4,0	5/32	0,126	1,6	200	656	30	1,2	2,9	6,4
FBRJ048LGM	4,8	3/16	0,181	2,2	30	100	40	1,6	4,0	8,8
FBRJ050LGM	5,0	1/5	0,197	2,4	100	328	45	1,8	5,6	12,3
FBRJ060LGM	6,0	7/32	0,283	3,4	100	328	55	2,2	6,4	14,1
FBRJ063LGM	6,3	1/4	0,310	3,8	30	100	60	2,4	6,9	15,2
FBRJ070LGM	7,0	9/32	0,385	4,7	100	328	65	2,6	9,3	20,5
FBRJ079LGM	7,9	5/16	0,500	6,0	30	100	75	3,0	12,0	26,4
FBRJ080LGM	8,0	5/16	0,500	6,0	100	328	75	3,0	12,0	26,4
FBRJ095LGM	9,5	3/8	0,710	8,5	30	100	90	3,5	17,0	37,4
FBRJ100LGM	10,0	7/16	0,785	9,4	50	164	95	3,7	18,9	41,6
FBRJ120LGM	12,0	15/32	1,130	13,5	50	164	110	4,3	27,2	59,9
FBRJ125LGM	12,5	1/2	1,230	14,8	30	100	115	4,5	29,4	64,7
FBRJ143LGM	14,3	9/16	1,605	21,0	30	100	130	5,1	37,0	81,4
FBRJ150LGM	15,0	19/32	1,770	21,5	50	164	140	5,5	42,4	93,3

ca. 84° Shore A

Empf. Vorspannung 3...6 %

Reibwerte μ : Stahl: ca. 0,65 | PE: ca. 0,35 | HDPE: ca. 0,30 | FDA/EC/USDA-konform

PU85A grün glatt



Artikel Nr.	Durchmesser Ø		Material- querschnitt cm ²	ca. Gewicht kg/100m	Gebindegröße		Empf. Mind.- Scheiben-Ø		Fmax/Riemen (Stoß)	
	mm	inch			m	ft	mm	inch	kg	lbs
FBRP85A020	2,0	5/64	0,032	0,5	200	656	15	0,6	1,2	2,7
FBRP85A030	3,0	1/8	0,071	0,9	200	656	25	1	2,7	5,8
FBRP85A040	4,0	5/32	0,126	1,6	200	656	35	1,4	4,7	10,3
FBRP85A048	4,8	3/16	0,181	2,2	200	656	45	1,8	6,7	14,8
FBRP85A050	5,0	1/5	0,197	2,4	100	328	50	2	7,1	15,7
FBRP85A060	6,0	7/32	0,283	3,4	100	328	60	2,4	10,4	22,9
FBRP85A063	6,3	1/4	0,310	3,8	100	328	65	2,6	11,4	25,1
FBRP85A070	7,0	9/32	0,385	4,7	100	328	70	2,8	14,1	31,0
FBRP85A080	8,0	5/16	0,500	6,0	100	328	80	3,2	18,4	40,4
FBRP85A095	9,5	3/8	0,710	8,5	100	328	95	3,8	25,9	57,0
FBRP85A100	10,0	7/16	0,785	9,4	50	164	100	4	28,6	62,8
FBRP85A120	12,0	15/32	1,130	13,5	50	164	120	4,8	40,8	89,8
FBRP85A125	12,5	1/2	1,230	14,8	50	164	125	5	44,9	98,7
FBRP85A15	15,0	19/32	1,770	21,5	50	164	150	6	64,9	142,7
FBRP85A18	18,0	3/4	2,54	31,0	50	164	180	7,2	92,8	204,2
FBRP85A20	20,0	25/32	3,14	40,0	50	164	200	7,9	115,3	253,6

ca. 88° Shore A

Empf. Vorspannung 4...8 %

Reibwerte μ : Stahl: ca. 0,60 | PE: ca. 0,35 | HDPE: ca. 0,30

PU85A grün geraut



Artikel Nr.	Durchmesser Ø		Material- querschnitt cm ²	ca. Gewicht kg/100m	Gebindegröße		Empf. Mind.- Scheiben-Ø		Fmax/Riemen (Stoß)	
	mm	inch			m	ft	mm	inch	kg	lbs
FBRP85A020R	2,0	5/64	0,032	0,5	200	656	15	0,6	1,2	2,7
FBRP85A030R	3,0	1/8	0,071	0,9	200	656	25	1	2,7	5,8
FBRP85A040R	4,0	5/32	0,126	1,6	200	656	35	1,4	4,7	10,3
FBRP85A048R	4,8	3/16	0,181	2,2	200	656	45	1,8	6,7	14,8
FBRP85A050R	5,0	1/5	0,197	2,4	100	328	50	2	7,1	15,7
FBRP85A060R	6,0	7/32	0,283	3,4	100	328	60	2,4	10,4	22,9
FBRP85A063R	6,3	1/4	0,310	3,8	100	328	65	2,6	11,4	25,1
FBRP85A070R	7,0	9/32	0,385	4,7	100	328	70	2,8	14,1	31,0
FBRP85A080R	8,0	5/16	0,500	6,0	100	328	80	3,2	18,4	40,4
FBRP85A095R	9,5	3/8	0,710	8,5	100	328	95	3,8	25,9	57,0
FBRP85A100R	10,0	7/16	0,785	9,4	50	164	100	4	28,6	62,8
FBRP85A120R	12,0	15/32	1,130	13,5	50	164	120	4,8	40,8	89,8
FBRP85A125R	12,5	1/2	1,230	14,8	50	164	125	5	44,9	98,7
FBRP85A15R	15,0	19/32	1,770	21,5	50	164	150	6	64,9	142,7
FBRP85A18R	18,0	3/4	2,54	31,0	50	164	180	7,2	92,8	204,2
FBRP85A20R	20,0	25/32	3,14	40,0	50	164	200	7,9	115,3	253,6

ca. 88° Shore A

Empf. Vorspannung 4...8 %

Reibwerte μ : Stahl: ca. 0,45 | PE: ca. 0,30 | HDPE: ca. 0,25

PU85A grün glatt, Zugträger Aramid



Artikel Nr.	Durchmesser Ø		Material- querschnitt cm ²	ca. Gewicht kg/100m	Gebinde- größe		Empf. Mind.- Scheiben-Ø*		Fmax/Riemen (Stoß)		Fmax/Riemen (Überlapp)	
	mm	inch			m	ft	mm	inch	kg	lbs	kg	lbs
FBZRP85A050A	5,0	1/5	0,197	2,4	100	328	50	2,0	7,1	15,7	-	-
FBZRP85A060A	6,0	7/32	0,283	3,4	100	328	60	2,3	10,4	22,9	23,0	50,5
FBZRP85A063A	6,3	1/4	0,310	3,8	100	328	65	2,5	11,4	25,1	25,2	55,4
FBZRP85A070A	7,0	9/32	0,385	4,7	100	328	70	2,8	14,1	31,0	31,1	68,3
FBZRP85A080A	8,0	5/16	0,500	6,0	100	328	80	3,2	18,4	40,4	40,5	89,1
FBZRP85A095A	9,5	3/8	0,710	8,5	100	328	95	3,7	25,9	57,0	57,2	125,7
FBZRP85A100A	10,0	7/16	0,785	9,4	50	164	100	3,9	28,6	62,8	63,0	138,6
FBZRP85A120A	12,0	15/32	1,130	13,5	50	164	120	4,7	40,8	89,8	90,0	198,0
FBZRP85A125A	12,5	1/2	1,230	14,8	50	164	125	4,9	44,9	98,7	99,0	217,8
FBZRP85A143A	14,3	9/16	1,616	19,3	50	164	145	5,7	59,0	129,7	130,1	286,1
FBZRP85A150A	15,0	19/32	1,77	21,5	50	164	150	5,9	64,9	142,7	143,1	314,8
FBZRP85A180A	18,0	3/4	2,54	31,0	50	164	190	7,5	92,8	204,2	204,8	450,5
FBZRP85A200A	20,0	25/32	3,14	40,0	50	164	200	7,9	115,3	253,6	254,3	559,4

ca. 88° Shore A

Empf. Vorspannung 0,5...2 %

Reibwerte μ : Stahl: ca. 0,60 | PE: ca. 0,35 | HDPE: ca. 0,30

*Bei Überlappverschweißungen muss der empf. Mindestscheibendurchmesser um +30% erhöht werden.

PU85A grün geraut, Zugträger Aramid



Artikel Nr.	Durchmesser Ø		Material- querschnitt cm ²	ca. Gewicht kg/100m	Gebinde- größe		Empf. Mind.- Scheiben-Ø*		Fmax/Riemen (Stoß)		Fmax/Riemen (Überlapp)	
	mm	inch			m	ft	mm	inch	kg	lbs	kg	lbs
FBZR85A050RA	5,0	1/5	0,197	2,4	100	328	50	2,0	7,1	15,7	-	-
FBZR85A060RA	6,0	7/32	0,283	3,4	100	328	60	2,3	10,4	22,9	23,0	50,5
FBZR85A063RA	6,3	1/4	0,310	3,8	100	328	65	2,5	11,4	25,1	25,2	55,4
FBZR85A070RA	7,0	9/32	0,385	4,7	100	328	70	2,8	14,1	31,0	31,1	68,3
FBZR85A080RA	8,0	5/16	0,500	6,0	100	328	80	3,2	18,4	40,4	40,5	89,1
FBZR85A095RA	9,5	3/8	0,710	8,5	100	328	95	3,7	25,9	57,0	57,2	125,7
FBZR85A100RA	10,0	7/16	0,785	9,4	50	164	100	3,9	28,6	62,8	63,0	138,6
FBZR85A120RA	12,0	15/32	1,130	13,5	50	164	120	4,7	40,8	89,8	90,0	198,0
FBZR85A127RA	12,5	1/2	1,230	14,8	50	164	125	4,9	44,9	98,7	99,0	217,8
FBZR85A143RA	14,3	9/16	1,616	19,3	50	164	145	5,7	59,0	129,7	130,1	286,1
FBZR85A150RA	15,0	19/32	1,77	21,5	50	164	150	5,9	64,9	142,7	143,1	314,8
FBZR85A180RA	18,0	3/4	2,54	31,0	50	164	190	7,5	92,8	204,2	204,8	450,5
FBZR85A200RA	20,0	25/32	3,14	40,0	50	164	200	7,9	115,3	253,6	254,3	559,4

ca. 88° Shore A

Empf. Vorspannung 0,5...2 %

Reibwerte µ: Stahl: ca. 0,45 | PE: ca. 0,30 | HDPE: ca. 0,25

PU85A ultramarinblau geraut



Artikel Nr.	Durchmesser Ø		Material- querschnitt cm ²	ca. Gewicht kg/100m	Gebindegröße		Empf. Mind.- Scheiben-Ø		Fmax/Riemen (Stoß)	
	mm	inch			m	ft	mm	inch	kg	lbs
FBRK020LRB	2,0	5/64	0,032	0,5	200	656	15	0,6	1,2	2,7
FBRK030LRB	3,0	1/8	0,071	0,9	200	656	25	1	2,7	5,8
FBRK040LRB	4,0	5/32	0,126	1,6	200	656	35	1,4	4,7	10,3
FBRK048LRB	4,8	3/16	0,181	2,2	200	656	45	1,8	6,7	14,8
FBRK050LRB	5,0	1/5	0,197	2,4	100	328	50	2	7,1	15,7
FBRK060LRB	6,0	7/32	0,283	3,4	100	328	60	2,4	10,4	22,9
FBRK063LRB	6,3	1/4	0,310	3,8	100	328	65	2,6	11,4	25,1
FBRK070LRB	7,0	9/32	0,385	4,7	100	328	70	2,8	14,1	31,0
FBRK080LRB	8,0	5/16	0,500	6,0	100	328	80	3,2	18,4	40,4
FBRK095LRB	9,5	3/8	0,710	8,5	100	328	95	3,8	25,9	57,0
FBRK100LRB	10,0	7/16	0,785	9,4	50	164	100	4	28,6	62,8
FBRK120LRB	12,0	15/32	1,130	13,5	50	164	120	4,8	40,8	89,8
FBRK125LRB	12,5	1/2	1,230	14,8	50	164	125	5	44,9	98,7
FBRK150LRB	15,0	19/32	1,770	21,5	50	164	150	6	64,9	142,7

ca. 88° Shore A

Empf. Vorspannung 4...8 %

Reibwerte µ: Stahl: ca. 0,45 | PE: ca. 0,30 | HDPE: ca. 0,25 | FDA/EC-konform

*Bei Überlappverschweißungen muss der empf. Mindestdurchmesser um +30% erhöht werden.

PU85A ultramarinblau geraut, Zugträger Aramid



FDA
EC

Artikel Nr.	Durchmesser Ø		Material- querschnitt cm ²	ca. Gewicht kg/100m	Gebinde- größe		Empf. Mind.- Scheiben-Ø*		Fmax/Riemen (Stoß)		Fmax/Riemen (Überlapp)	
	mm	inch			m	ft	mm	inch	kg	lbs	kg	lbs
FBRK050LRC	5,0	1/5	0,197	2,4	100	328	50	2,0	7,1	15,7	-	-
FBRK060LRC	6,0	7/32	0,283	3,4	100	328	60	2,3	10,4	22,9	23,0	50,5
FBRK063LRC	6,3	1/4	0,310	3,8	100	328	65	2,5	11,4	25,1	25,2	55,4
FBRK070LRC	7,0	9/32	0,385	4,7	100	328	70	2,8	14,1	31,0	31,1	68,3
FBRK080LRC	8,0	5/16	0,500	6,0	100	328	80	3,2	18,4	40,4	40,5	89,1
FBRK095LRC	9,5	3/8	0,710	8,5	100	328	95	3,7	25,9	57,0	57,2	125,7
FBRK100LRC	10,0	7/16	0,785	9,4	50	164	100	3,9	28,6	62,8	63,0	138,6
FBRK120LRC	12,0	15/32	1,130	13,5	50	164	120	4,7	40,8	89,8	90,0	198,0
FBRK125LRC	12,5	1/2	1,230	14,8	50	164	125	4,9	44,9	98,7	99,0	217,8
FBRK150LRC	15,0	19/32	1,77	21,5	50	164	150	5,9	64,9	142,7	143,1	314,8

ca. 88° Shore A

Empf. Vorspannung 0,5...2 %

Reibwerte μ : Stahl: ca. 0,45 | PE: ca. 0,30 | HDPE: ca. 0,25 | FDA/EC-konform

PU85A saphirblau glatt

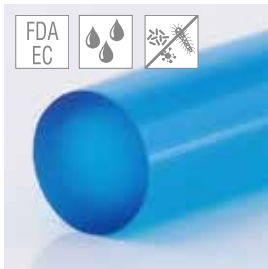

FDA
EC

Artikel Nr.	Durchmesser Ø		Material- querschnitt cm ²	ca. Gewicht kg/100m	Gebindegröße		Empf. Mind.- Scheiben-Ø		Fmax/Riemen (Stoß)	
	mm	inch			m	ft	mm	inch	kg	lbs
FBRK020LGAAA	2,0	5/64	0,032	0,5	200	656	15	0,6	1,0	2,2
FBRK030LGAAA	3,0	1/8	0,071	0,9	200	656	25	1	2,4	5,3
FBRK040LGAAA	4,0	5/32	0,126	1,6	200	656	35	1,4	4,2	9,3
FBRK048LGAAA	4,8	3/16	0,181	2,2	200	656	45	1,8	6,3	13,8
FBRK050LGAAA	5,0	1/5	0,197	2,4	100	328	50	2	6,7	14,7
FBRK060LGAAA	6,0	7/32	0,283	3,4	100	328	60	2,4	9,7	21,3
FBRK063LGAAA	6,3	1/4	0,310	3,8	100	328	65	2,6	10,7	23,6
FBRK070LGAAA	7,0	9/32	0,385	4,7	100	328	70	2,8	13,1	28,9
FBRK080LGAAA	8,0	5/16	0,500	6,0	100	328	80	3,2	17,2	37,8
FBRK095LGAAA	9,5	3/8	0,710	8,5	100	328	95	3,8	24,4	53,8
FBRK100LGAAA	10,0	7/16	0,785	9,4	50	164	100	4	26,9	59,1
FBRK120LGAAA	12,0	15/32	1,130	13,5	50	164	120	4,8	38,8	85,3
FBRK125LGAAA	12,5	1/2	1,230	14,8	50	164	125	5	42,2	92,9
FBRK150LGAAA	15,0	19/32	1,770	21,5	50	164	150	6	60,8	133,8

ca. 88° Shore A

Empf. Vorspannung 4...8 %

Reibwerte μ : Stahl: ca. 0,60 | PE: ca. 0,35 | HDPE: ca. 0,30 | FDA/EC/USDA-konform

*Bei Überlappverschweißungen muss der empf. Mindestscheibendurchmesser um +30% erhöht werden.

PU85A saphirblau glatt, Zugträger Polyester

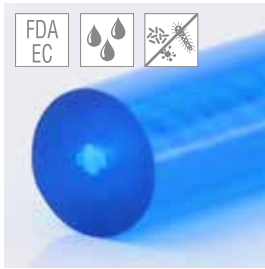

Artikel Nr.	Durchmesser Ø		Material- querschnitt cm ²	ca. Gewicht kg/100m	Gebinde- größe		Empf. Mind.- Scheiben-Ø*		Fmax/Riemen (Stoß)		Fmax/Riemen (Überlapp)	
	mm	inch			m	ft	mm	inch	kg	lbs	kg	lbs
FBRK060LGAAC	6,0	7/32	0,283	3,4	100	328	60	2,4	9,7	21,3	21,6	47,5
FBRK063LGA	6,3	1/4	0,310	3,8	100	328	65	2,6	10,7	23,6	23,9	52,5
FBRK070LGA	7,0	9/32	0,385	4,7	100	328	70	2,8	13,1	28,9	29,3	64,4
FBRK080LGA	8,0	5/16	0,500	6,0	100	328	80	3,2	17,2	37,8	38,3	84,2
FBRK095LGA	9,5	3/8	0,710	8,5	100	328	95	3,7	24,4	53,8	54,5	119,8
FBRK100LGA	10,0	7/16	0,785	9,4	50	164	100	3,9	26,9	59,1	59,9	131,7
FBRK120LGA	12,0	15/32	1,130	13,5	50	164	120	4,7	38,8	85,3	86,4	190,1
FBRK125LGA	12,5	1/2	1,230	14,8	50	164	125	4,9	42,2	92,9	94,1	206,9
FBRK150LGA	15,0	19/32	1,770	21,5	50	164	150	5,9	60,8	133,8	135,5	298,0

ca. 88° Shore A

Empf. Vorspannung 0,5...2 %

Reibwerte μ : Stahl: ca. 0,60 | PE: ca. 0,35 | HDPE: ca. 0,30 | FDA/EC/USDA-konform

PU85A plus ultramarinblau geraut



Artikel Nr.	Durchmesser Ø		Material- querschnitt cm ²	ca. Gewicht kg/100m	Gebindegröße		Empf. Mind.- Scheiben-Ø		Fmax/Riemen (Stoß)	
	mm	inch			m	ft	mm	inch	kg	lbs
FBRK020LR	2,0	5/64	0,032	0,5	200	656	15	0,6	1,3	2,9
FBRK030LR	3,0	1/8	0,071	0,9	200	656	25	1	3,0	6,6
FBRK040LR	4,0	5/32	0,126	1,6	200	656	35	1,4	5,3	11,6
FBRK048LR	4,8	3/16	0,181	2,2	200	656	45	1,8	7,5	16,5
FBRK050LR	5,0	1/5	0,197	2,4	100	328	50	2	8,1	17,8
FBRK060LR	6,0	7/32	0,283	3,4	100	328	60	2,4	11,7	25,6
FBRK063LR	6,3	1/4	0,310	3,8	100	328	65	2,6	12,8	28,1
FBRK070LR	7,0	9/32	0,385	4,7	100	328	70	2,8	16,0	35,2
FBRK080LR	8,0	5/16	0,500	6,0	100	328	80	3,2	20,7	45,5
FBRK095LR	9,5	3/8	0,710	8,5	100	328	95	3,8	29,3	64,5
FBRK100LR	10,0	7/16	0,785	9,4	50	164	100	4	32,5	71,6
FBRK120LR	12,0	15/32	1,130	13,5	50	164	120	4,7	46,5	102,3
FBRK125LR	12,5	1/2	1,230	14,8	50	164	125	4,9	51,2	112,6
FBRK150LR	15,0	19/32	1,770	21,5	50	164	150	5,9	74,0	162,8

ca. 88° Shore A

Empf. Vorspannung 3...6 %

Reibwerte μ : Stahl: ca. 0,45 | PE: ca. 0,30 | HDPE: ca. 0,25

PU85A ultramarinblau glatt, Zugträger Glasfaser PU



Artikel Nr.	Durchmesser Ø		Material- querschnitt cm ²	ca. Gewicht kg/100m	Gebindegröße		Empf. Mind.- Scheiben-Ø		Fmax/Riemen (Stoß)	
	mm	inch			m	ft	mm	inch	kg	lbs
FBZRP85A080	8,0	5/16	0,500	6,0	100	328	85	3,4	19,8	43,5
FBZRP85A095	9,5	3/8	0,71	8,5	100	328	100	4,0	28,1	61,9
FBZRP85A100	10,0	7/16	0,785	9,4	50	164	105	4,2	31,0	68,2
FBZRP85A120	12,0	15/32	1,130	13,5	50	164	125	5,0	44,7	98,3
FBZRP85A125	12,5	1/2	1,23	14,8	50	164	130	5,2	48,6	107,0
FBZRP85A143	14,3	9/16	1,605	21,0	50	164	150	6,0	63,4	139,4
FBZRP85A150	15,0	19/32	1,77	21,5	50	164	155	6,2	69,9	153,8

ca. 88° Shore A

Empf. Vorspannung 0,5...2 %

Reibwerte μ : Stahl: ca. 0,60 | PE: ca. 0,35 | HDPE: ca. 0,30

*Bei Überlappverschweißungen muss der empf. Mindestscheibendurchmesser um +30% erhöht werden.

PU85A ultramarinblau geraut, Zugträger Glasfaser PU



Artikel Nr.	Durchmesser Ø		Material- querschnitt cm ²	ca. Gewicht kg/100m	Gebindegröße		Empf. Mind.- Scheiben-Ø		Fmax/Riemen (Stoß)	
	mm	inch			m	ft	mm	inch	kg	lbs
FBZRP85A080R	8,0	5/16	0,500	6,0	100	328	85	3,2	19,8	43,5
FBZRP85A095R	9,5	3/8	0,710	8,5	100	328	100	3,7	28,1	61,9
FBZRP85A100R	10,0	7/16	0,785	9,4	50	164	105	3,9	31,0	68,2
FBZRP85A120R	12,0	15/32	1,130	13,5	50	164	125	4,7	44,7	98,3
FBZRP85A125R	12,5	1/2	1,230	14,8	50	164	130	4,9	48,6	107,0
FBZRP85A143R	14,3	9/16	1,605	21,0	50	164	150	5,7	63,4	139,4
FBZRP85A150R	15,0	19/32	1,770	21,5	50	164	155	5,9	69,9	153,8
FBZRP85A180R	18,0	3/4	2,54	31,0	50	164	195	7,5	-	-
FBZRP85A200R	20,0	25/32	3,14	40,0	50	164	205	7,9	-	-

ca. 88° Shore A

Empf. Vorspannung 0,5...2 %

Reibwerte μ : Stahl: ca. 0,45 | PE: ca. 0,30 | HDPE: ca. 0,25

PU85A smaragdgrün glatt, antistatisch-dissipativ



Riemen zur
elektrostatischen Entladung.

Artikel Nr.	Durchmesser Ø		Material- querschnitt cm ²	ca. Gewicht kg/100m	Gebindegröße		Empf. Mind.- Scheiben-Ø		Fmax/Riemen (Stoß)	
	mm	inch			m	ft	mm	inch	kg	lbs
FBRK020GGAAA	2,0	5/64	0,032	0,5	200	656	15	0,6	1,2	2,7
FBRK030GGAAA	3,0	1/8	0,071	0,9	200	656	25	1	2,7	5,8
FBRK040GGAAA	4,0	5/32	0,126	1,6	200	656	35	1,4	4,7	10,3
FBRK048GGAAA	4,8	3/16	0,181	2,2	200	656	45	1,8	6,7	14,8
FBRK050GGAAA	5,0	1/5	0,197	2,4	100	328	50	2	7,1	15,7
FBRK060GGAAA	6,0	7/32	0,283	3,4	100	328	60	2,4	10,4	22,9
FBRK063GGAAA	6,3	1/4	0,310	3,8	100	328	65	2,6	11,4	25,1
FBRK070GGAAA	7,0	9/32	0,385	4,7	100	328	70	2,8	14,1	31,0
FBRK080GGAAA	8,0	5/16	0,500	6,0	100	328	80	3,2	18,4	40,4
FBRK095GGAAA	9,5	3/8	0,710	8,5	100	328	95	3,8	25,9	57,0
FBRK100GGAAA	10,0	7/16	0,785	9,4	50	164	100	4	28,6	62,8
FBRK120GGAAA	12,0	15/32	1,130	13,5	50	164	120	4,8	40,8	89,8
FBRK125GGAAA	12,5	1/2	1,230	14,8	50	164	125	5	44,9	98,7
FBRK150GGAAA	15,0	19/32	1,770	21,5	50	164	150	6	64,9	142,7

ca. 88° Shore A

Empf. Vorspannung 4...8 %

$R_g = <10^9 \Omega (1 G\Omega)$

Oberflächen-Widerstand gegen
Erde gemäß IEC61340-2-3/
EN61340-5-1

Reibwerte μ : Stahl: ca. 0,60 | PE: ca. 0,35 | HDPE: ca. 0,30

PU85A schwarz glatt, antistatisch-leitfähig



Artikel Nr.	Durchmesser Ø		Material- querschnitt cm ²	ca. Gewicht kg/100m	Gebindegröße		Empf. Mind.- Scheiben-Ø		Fmax/Riemen (Stoß)	
	mm	inch			m	ft	mm	inch	kg	lbs
FBRK030SGA	3,0	1/8	0,071	0,9	200	656	30	1,2	2,3	5,1
FBRK040SGA	4,0	5/32	0,126	1,6	200	656	40	1,6	4,1	9,2
FBRK050SGA	5,0	1/5	0,197	2,4	100	328	50	2,0	6,2	13,6
FBRK060SGA	6,0	7/32	0,283	3,4	100	328	60	2,4	9,1	20,0

ca. 88° Shore A

Empf. Vorspannung 3...6 %

Reibwerte μ : Stahl: ca. 0,60 | PE: ca. 0,35 | HDPE: ca. 0,30

Riemen zur elektrostatischen Entladung, $R_g = 10^6 \Omega (1 M\Omega)$, Oberflächen-Widerstand gegen Erde gemäß IEC61340-2-3/EN61340-5-1

PU90A weiß glatt



● Rot auf Anfrage

ca. 92° Shore A

Empf. Vorspannung 3...5 %

Reibwerte μ

Stahl	ca. 0,50
PE	ca. 0,30
HDPE	ca. 0,25

Artikel Nr.	Durchmesser \varnothing		Material- querschnitt cm ²	ca. Gewicht kg/100 m	Gebindegröße		Empf. Mind.- Scheiben- \varnothing		Fmax/Riemen (Stoß)	
	mm	inch			m	ft	mm	inch	kg	lbs
FBRP90A020	2,0	5/64	0,032	0,5	200	656	20	0,8	1,9	4,1
FBRP90A030	3,0	1/8	0,071	0,9	200	656	30	1,2	3,4	7,4
FBRP90A040	4,0	5/32	0,126	1,6	200	656	40	1,6	5,9	12,9
FBRP90A048	4,8	3/16	0,181	2,2	200	656	50	2	8,5	18,7
FBRP90A050	5,0	1/5	0,197	2,4	100	328	55	2,2	9,3	20,4
FBRP90A060	6,0	7/32	0,283	3,4	100	328	70	2,8	13,3	29,2
FBRP90A063	6,3	1/4	0,310	3,8	100	328	75	3	14,6	32,2
FBRP90A070	7,0	9/32	0,385	4,7	100	328	85	3,3	18,3	40,2
FBRP90A080	8,0	5/16	0,500	6,0	100	328	90	3,6	23,8	52,3
FBRP90A095	9,5	3/8	0,710	8,5	100	328	105	4,2	33,3	73,2
FBRP90A100	10,0	7/16	0,785	9,4	50	164	110	4,4	37,3	82,0
FBRP90A120	12,0	15/32	1,130	13,5	50	164	130	5,1	53,3	117,2
FBRP90A125	12,5	1/2	1,23	14,8	50	164	135	5,3	58,0	127,6
FBRP90A15	15,0	19/32	1,770	21,5	50	164	165	6,5	83,6	184,0
FBRP90A18	18,0	3/4	2,54	31,0	50	164	200	7,9	119,8	263,5
FBRP90A20	20,0	25/32	3,14	40,0	50	164	220	8,7	148,3	326,2

PU90A weiß glatt, Zugträger Polyester



ca. 92° Shore A

Empf. Vorspannung 0,5...2 %

Reibwerte μ

Stahl	ca. 0,50
PE	ca. 0,30
HDPE	ca. 0,25

Artikel Nr.	Durchmesser \varnothing		Material- querschnitt cm ²	ca. Gewicht kg/100 m	Gebinde- größe		Empf. Mind.- Scheiben- \varnothing *		Fmax/Riemen (Stoß)		Fmax/Riemen (Überlapp)	
	mm	inch			m	ft	mm	inch	kg	lbs	kg	lbs
FBZRP90A060P	6,0	7/32	0,283	3,4	100	328	70	2,8	13,4	29,6	22,5	49,5
FBZRP90A063P	6,3	1/4	0,310	3,8	100	328	75	3	14,8	32,5	26,3	57,8
FBZRP90A070P	7,0	9/32	0,385	4,7	100	328	85	3,3	18,4	40,6	37,5	82,5
FBZRP90A080P	8,0	5/16	0,500	6,0	100	328	90	3,6	24,0	52,8	48,8	107,3
FBZRP90A095P	9,5	3/8	0,710	8,5	100	328	105	4,2	33,6	73,9	56,3	123,8
FBZRP90A100P	10,0	7/16	0,785	9,4	50	164	110	4,4	37,6	82,8	60,0	132,0
FBZRP90A120P	12,0	15/32	1,130	13,5	50	164	130	5,1	53,8	118,3	101,3	222,8
FBZRP90A125P	12,5	1/2	1,230	14,8	50	164	135	5,3	58,6	128,8	108,8	239,3
FBZRP90A150P	15,0	19/32	1,770	21,5	50	164	165	6,5	84,5	185,9	172,5	379,5
FBZRP90A180P	18,0	3/4	2,54	31,0	50	164	200	7,9	121,0	266,1	225,0	495,0
FBZRP90A200P	20,0	25/32	3,14	40,0	50	164	220	8,7	-	-	-	-

*Bei Überlappverschweißungen muss der empf. Mindestdurchmesser um +30% erhöht werden.

TPE40D beige glatt



• TPE 40D beige glatt mit Zugträger auf Anfrage

Artikel Nr.	Durchmesser Ø		Material-querschnitt cm ²	ca. Gewicht kg/100m	Gebindegröße		Empf. Mind.-Scheiben-Ø		Fmax/Riemen (Stoß)	
	mm	inch			m	ft	mm	inch	kg	lbs
FBRK040D020	2,0	5/64	0,032	0,5	200	656	20	0,8	1,9	4,2
FBRK040D030	3,0	1/8	0,071	0,9	200	656	30	1,2	4,1	9,1
FBRK040D040	4,0	5/32	0,126	1,6	200	656	40	1,6	7,6	16,6
FBRK040D048	4,8	3/16	0,181	2,2	200	656	50	2	10,8	23,8
FBRK040D050	5,0	1/5	0,197	2,4	100	328	55	2,2	11,7	25,7
FBRK040D060	6,0	7/32	0,283	3,4	100	328	70	2,8	17,0	37,5
FBRK040D063	6,3	1/4	0,310	3,8	100	328	75	3	18,7	41,2
FBRK040D070	7,0	9/32	0,385	4,7	100	328	85	3,3	23,0	50,7
FBRK040D080	8,0	5/16	0,500	6,0	100	328	90	3,6	30,1	66,2
FBRK040D095	9,5	3/8	0,710	8,5	100	328	105	4,2	42,8	94,2
FBRK040D100	10,0	7/16	0,785	9,4	50	164	110	4,4	47,1	103,7
FBRK040D120	12,0	15/32	1,130	13,5	50	164	130	5,1	67,9	149,5
FBRK040D125	12,5	1/2	1,230	14,8	50	164	135	5,3	74,0	162,7
FBRK040D150	15,0	19/32	1,770	21,5	50	164	165	6,5	106,5	234,2
FBRK040D180	18,0	3/4	2,54	31,0	50	164	200	7,9	151,4	333,0
FBRK040D200	20,0	25/32	3,14	40,0	50	164	220	8,7	188,2	414,0

ca. 40° Shore D / 95° Shore A

Empf. Vorspannung 2...4 %

Reibwerte μ : Stahl: ca. 0,50 | PE: ca. 0,30 | HDPE: ca. 0,25 | FDA/EC/USDA-konform

TPE55D beige glatt



• Weitere Farben auf Anfrage

Artikel Nr.	Durchmesser Ø		Material-querschnitt cm ²	ca. Gewicht kg/100m	Gebindegröße		Empf. Mind.-Scheiben-Ø		Fmax/Riemen (Stoß)	
	mm	inch			m	ft	mm	inch	kg	lbs
FBRH55D020B	2,0	5/64	0,032	0,5	200	656	30	1,2	2,4	5,3
FBRH55D030B	3,0	1/8	0,071	0,9	200	656	40	1,6	5,6	12,3
FBRH55D040B	4,0	5/32	0,126	1,6	200	656	50	2	9,9	21,8
FBRH55D048B	4,8	3/16	0,181	2,2	200	656	60	2,4	14,4	31,7
FBRH55D050B	5,0	1/5	0,197	2,4	100	328	65	2,6	15,7	34,5
FBRH55D060B	6,0	7/32	0,283	3,4	100	328	80	3,2	22,4	49,3
FBRH55D063B	6,3	1/4	0,310	3,8	100	328	85	3,3	24,8	54,6
FBRH55D070B	7,0	9/32	0,385	4,7	100	328	95	3,7	30,4	66,9
FBRH55D080B	8,0	5/16	0,500	6,0	100	328	110	4,3	40,0	88,0
FBRH55D095B	9,5	3/8	0,710	8,5	100	328	135	5,3	56,0	123,2
FBRH55D100B	10,0	7/16	0,785	9,4	50	164	145	5,7	62,9	138,3
FBRH55D120B	12,0	15/32	1,130	13,5	50	164	170	6,7	90,6	199,2
FBRH55D125B	12,5	1/2	1,230	14,8	50	164	180	7,1	97,6	214,7
FBRH55D150B	15,0	19/32	1,770	21,5	50	164	210	8,3	140,8	309,8
FBRH55D180B	18,0	3/4	2,54	31,0	50	164	250	9,8	203,2	447,0
FBRH55D200B	20,0	25/32	3,14	40,0	50	164	300	12	251,2	552,6

ca. 55° Shore D / 100° Shore A

Empf. Vorspannung 2...4 %

Reibwerte μ : Stahl: ca. 0,35 | PE: ca. 0,20 | HDPE: ca. 0,15 | FDA/EC/USDA-konform

TPE55D beige glatt, Zugträger Polyester



FDA
EC

55° Shore D - ca. 100° Shore A

Empf. Vorspannung 0,5...2 %

Reibwerte μ

Stahl ca. 0,35

PE ca. 0,20

HDPE ca. 0,15

FDA/EC/USDA-konform

Artikel Nr.	Durchmesser \varnothing		Material- querschnitt cm ²	ca. Gewicht kg/100m	Gebinde- größe		Empf. Mind.- Scheiben- \varnothing *		Fmax/Riemen (Stoß)		Fmax/Riemen (Überlapp)	
	mm	inch			m	ft	mm	inch	kg	lbs	kg	lbs
FBZRH55D060B	6,0	7/32	0,283	3,4	100	328	80	3,2	22,4	49,3	45,0	99,0
FBZRH55D063B	6,3	1/4	0,310	3,8	100	328	85	3,3	24,8	54,6	48,8	107,3
FBZRH55D070B	7,0	9/32	0,385	4,7	100	328	95	3,7	30,4	66,9	60,0	132,0
FBZRH55D080B	8,0	5/16	0,500	6,0	100	328	110	4,3	40,0	88,0	71,3	156,8
FBZRH55D095B	9,5	3/8	0,771	8,5	100	328	135	5,3	56,0	123,2	90,0	198,0
FBZRH55D100B	10,0	7/16	0,785	9,4	50	164	145	5,7	62,9	138,3	97,5	214,5
FBZRH55D120B	12,0	15/32	1,130	13,5	50	164	170	6,7	90,6	199,2	127,5	280,5
FBZRH55D125B	12,5	1/2	1,230	14,8	50	164	180	7,1	97,6	214,7	135,0	297,0
FBZRH55D150B	15,0	19/32	1,770	21,5	50	164	210	8,3	140,8	309,8	206,3	453,8
FBZRH55D180B	18,0	3/4	2,54	31,0	50	164	250	9,8	203,2	447,0	243,8	536,3
FBZRH55D200B	20,0	25/32	3,14	40,0	50	164	300	11,8	-	-	-	-



Hohlrundriemen mit Nippelverbindung

Hohlrundriemen bieten generell zwei Vorteile:

- die Flexibilität der Riemen ermöglicht den Einsatz bei kleinen Scheibendurchmessern
- bei Riemenbruch kann die Ausfallzeit kurzfristig mit einer Nippelverbindung überbrückt werden. (Grundsätzlich sollten Hohlrundriemen aber verschweißt werden.)

PU75A rot glatt Hohlrundriemen

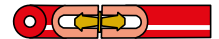

ca. 80° Shore A

Empf. Vorspannung 4...8 %

Artikel Nr.	Durchmesser \varnothing		Material- querschnitt cm ²	ca. Gewicht kg/100m	Gebindegröße		Empf. Mind.- Scheiben- \varnothing		Fmax/Riemen (Stoß)	
	Außen	Innen			m	ft	mm	inch	kg	lbs
FBHP75A048	4,8	1,8	0,147	1,8	200	656	30	1,2	3,7	8,1
FBHP75A063	6,3	2,5	0,261	3,2	100	328	45	1,8	6,7	14,7
FBHP75A080	8,0	3,2	0,420	5,1	100	328	55	2,2	10,8	23,8
FBHP75A095	9,5	3,8	0,600	7,2	100	328	65	2,6	15,3	33,7
FBHP75A125	12,5	5,2	1,020	12,4	50	164	85	3,4	26,1	57,4
FBHP75A150	15,0	5,2	1,560	19,0	50	164	100	4,0	39,6	87,1

Reibwerte μ : Stahl: ca. 0,70 | PE: ca. 0,40 | HDPE: ca. 0,35

PU75A himmelblau glatt Hohlrundriemen



FDA
EC

-30°C



ca. 80° Shore A

Empf. Vorspannung 4...8 %

Artikel Nr.	Durchmesser \varnothing		Material- querschnitt cm ²	ca. Gewicht kg/100m	Gebindegröße		Empf. Mind.- Scheiben- \varnothing		Fmax/Riemen (Stoß)	
	Außen	Innen			m	ft	mm	inch	kg	lbs
FBHP75A048HI	4,8	1,8	0,147	1,8	200	656	30	1,2	3,6	7,9
FBHP75A063HI	6,3	2,5	0,261	3,2	100	328	45	1,8	6,2	13,6
FBHP75A080HI	8,0	3,2	0,420	5,1	100	328	55	2,2	10,0	22,2
FBHP75A095HI	9,5	3,8	0,600	7,2	100	328	65	2,6	14,4	31,7
FBHP75A125HI	12,5	5,2	1,020	12,4	50	164	85	3,4	24,4	53,7
FBHP75A150HI	15,0	5,2	1,560	19,0	50	164	100	4,0	37,4	82,3

Reibwerte μ : Stahl: ca. 0,70 | PE: ca. 0,40 | HDPE: ca. 0,35 | FDA/EC/USDA-konform

*Bei Überlappverschweißungen muss der empf. Mindestscheibendurchmesser um +30% erhöht werden.

PU85A gelb glatt Hohlrundriemen



Artikel Nr.	Durchmesser Ø		Material- querschnitt cm ²	ca. Gewicht kg/100 m	Gebindegröße		Empf. Mind.- Scheiben-Ø		Fmax/Riemen (Stoß)	
	Außen	Innen			m	ft	mm	inch	kg	lbs
FBHP85A048GE	4,8	1,8	0,147	1,8	200	656	35	1,4	5,3	11,7
FBHP85A063GE	6,3	2,5	0,261	3,2	100	328	55	2,2	9,4	20,6
FBHP85A080GE	8,0	3,2	0,420	5,1	100	328	65	2,6	15,3	33,7
FBHP85A095GE	9,5	3,8	0,600	7,2	100	328	75	3,0	20,4	44,9
FBHP85A125GE	12,5	5,2	1,020	12,4	50	164	100	3,9	36,7	80,8
FBHP85A150GE	15,0	5,2	1,560	19,0	50	164	120	4,7	57,1	125,7

ca. 88° Shore A

Empf. Vorspannung 4...8 %

Reibwerte μ : Stahl: ca. 0,60 | PE: ca. 0,35 | HDPE: ca. 0,30

PU85A grün geraut Hohlrundriemen

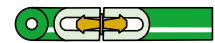

Artikel Nr.	Durchmesser Ø		Material- querschnitt cm ²	ca. Gewicht kg/100 m	Gebindegröße		Empf. Mind.- Scheiben-Ø		Fmax/Riemen (Stoß)	
	Außen	Innen			m	ft	mm	inch	kg	lbs
FBHP85A048R	4,8	1,8	0,147	1,8	200	656	35	1,4	5,3	11,7
FBHP85A063R	6,3	2,5	0,261	3,2	100	328	55	2,2	9,4	20,6
FBHP85A080R	8,0	3,2	0,420	5,1	100	328	65	2,6	15,3	33,7
FBHP85A095R	9,5	3,8	0,600	7,2	100	328	75	3,0	20,4	44,9
FBHP85A125R	12,5	5,2	1,020	12,4	50	164	100	3,9	36,7	80,8
FBHP85A150R	15,0	5,2	1,560	19,0	50	164	120	4,7	57,1	125,7

ca. 88° Shore A

Empf. Vorspannung 4...8 %

Reibwerte μ : Stahl: ca. 0,45 | PE: ca. 0,35 | HDPE: ca. 0,30

PU85A saphirblau glatt Hohlrundriemen

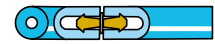

Artikel Nr.	Durchmesser Ø		Material- querschnitt cm ²	ca. Gewicht kg/100 m	Gebindegröße		Empf. Mind.- Scheiben-Ø		Fmax/Riemen (Stoß)	
	Außen	Innen			m	ft	mm	inch	kg	lbs
FBHK048LG	4,8	1,8	0,147	1,8	200	656	35	1,4	5,1	11,1
FBHK063LG	6,3	2,5	0,261	3,2	100	328	55	2,2	9,0	19,8
FBHK080LG	8,0	3,2	0,420	5,1	100	328	65	2,6	14,4	31,8
FBHK095LG	9,5	3,8	0,600	7,2	100	328	75	3,0	20,6	45,3
FBHK125LG	12,5	5,2	1,020	12,4	50	164	100	3,9	35,0	77,1
FBHK150LG	15,0	5,2	1,560	19,0	50	164	120	4,7	53,5	117,8

ca. 88° Shore A

Empf. Vorspannung 4...8 %

Reibwerte μ : Stahl: ca. 0,60 | PE: ca. 0,35 | HDPE: ca. 0,30 | FDA/EC/USDA-konform

PU90A weiß glatt Hohlrundriemen



Artikel Nr.	Durchmesser Ø		Material- querschnitt cm ²	ca. Gewicht kg/100 m	Gebindegröße		Empf. Mind.- Scheiben-Ø		Fmax/Riemen (Stoß)	
	Außen	Innen			m	ft	mm	inch	kg	lbs
FBHP90A048	4,8	1,8	0,147	1,8	200	656	45	1,8	8,6	19,0
FBHP90A063	6,3	2,5	0,261	3,2	100	328	60	2,4	12,4	27,2
FBHP90A080	8,0	3,2	0,420	5,1	100	328	75	3,0	19,0	41,8
FBHP90A095	9,5	3,8	0,600	7,2	100	328	85	3,4	28,5	62,7
FBHP90A125	12,5	5,2	1,020	12,4	50	164	115	4,5	47,5	104,5
FBHP90A150	15,0	5,2	1,560	19,0	50	164	140	5,5	72,3	159,0

ca. 92° Shore A

Empf. Vorspannung 3...5 %

Reibwerte μ : Stahl: ca. 0,50 | PE: ca. 0,30 | HDPE: ca. 0,25



Dosenkabel / Can Cables

Die folgenden Rundriemen sind speziell für den Transport von leeren oder gefüllten Dosen auf kurzen oder sehr langen Förderstrecken ausgelegt. Unsere professionelle Schweißtechnik gewährleistet sichere Verbindungen. Eine Besonderheit stellt die CRIMP-Verbindung für Stahlzugträger dar (S. 109).

PU95A rot glatt, Zugträger Aramid



ca. 95° Shore A

Artikel Nr.	Durchmesser Ø		Material- querschnitt cm ²	ca. Gewicht kg/100 m	Gebinde- größe		Empf. Mind.- Scheiben-Ø*		Fmax/Riemen (Stoß)		Fmax/Riemen (Überlapp)	
	mm	inch			m	ft	mm	inch	kg	lbs	kg	lbs
FBRN095RM	9,5	3/8	0,71	8,5	152	500	175	6,9	35,5	78,1	210	462
FBRN100RM	10,0	7/16	0,785	9,4	152	500	185	7,3	39,3	86,5	210	462
FBRN120RM	12,0	15/32	1,13	13,5	152	500	220	8,7	56,6	124,5	210	462
FBRN125RM	12,5	1/2	1,23	14,8	152	500	230	9,1	61,6	136	210	462

Empf. Vorspannung 0,5...2 %, **Reibwerte** μ: Stahl: ca. 0,40 | PE: ca. 0,25 | HDPE: ca. 0,20

PU95A rot feinrau, Zugträger Aramid



ca. 95° Shore A

Artikel Nr.	Durchmesser Ø		Material- querschnitt cm ²	ca. Gewicht kg/100 m	Gebinde- größe		Empf. Mind.- Scheiben-Ø*		Fmax/Riemen (Stoß)		Fmax/Riemen (Überlapp)	
	mm	inch			m	ft	mm	inch	kg	lbs	kg	lbs
FBRN095RMA	9,5	3/8	0,71	8,5	152	500	175	6,9	35,5	78,1	210	462

Empf. Vorspannung 0,5...2 %, **Reibwerte** μ: Stahl: ca. 0,40 | PE: ca. 0,25 | HDPE: ca. 0,20

TPE55D beige glatt, Zugträger Stahl



55° Shore D - ca. 100° Shore A

Artikel Nr.	Durchmesser Ø		Material- querschnitt cm ²	ca. Gewicht kg/100 m	Gebindegröße		Empf. Mind.- Scheiben-Ø		Fmax/Riemen (CRIMP) ★	
	mm	inch			m	ft	mm	inch	kg	lbs
FBRS095BGB	9,5	3/8	0,710	8,5	500	1640	380	15,0	225,0	495,0
FBRS100BGB	10,0	7/16	0,785	9,4	500	1640	380	15,0	225,0	495,0
FBRS120BGB	12,0	15/32	1,082	13,0	500	1640	380	15,0	225,0	495,0
FBRS125BGB	12,5	1/2	1,230	14,8	500	1640	380	15,0	225,0	495,0

Empf. Vorspannung max. 0,5 %, **Reibwerte** μ: Stahl: ca. 0,35 | PE: ca. 0,20 | HDPE: ca. 0,15 | **FDA/EC/USDA-konform**

*Überlapp +30%; ★ Presshülsenverbindung/Verbindungsset und Werkzeug auf Seite 109.

TPE55D himmelblau glatt, Zugträger Aramid



Artikel Nr.	Durchmesser Ø		Material-querschnitt cm ²	ca. Gewicht kg/100m	Gebinde-größe		Empf. Mind.-Scheiben-Ø*		Fmax/Riemen (Stoß)		Fmax/Riemen (Überlapp)	
	mm	inch			m	ft	mm	inch	kg	lbs	kg	lbs
FBRS095LGA	9,5	3/8	0,71	8,5	152	500	175	6,9	56	123,2	225	495
FBRS100LGA	10,0	7/16	0,785	9,4	152	500	185	7,3	62,9	138,3	225	495
FBRS120LGA	12,0	15/32	1,13	13,5	152	500	220	8,7	90,6	199,2	225	495
FBRS125LGA	12,5	1/2	1,23	14,8	152	500	230	9,1	97,6	214,7	225	495

55° Shore D · ca. 100° Shore A

Empf. Vorspannung 0,5...2 %, **Reibwerte μ**: Stahl: ca. 0,35 | PE: ca. 0,20 | HDPE: ca. 0,15 | **FDA/EC/USDA-konform**

TPE63D silber glatt, Zugträger Polyester

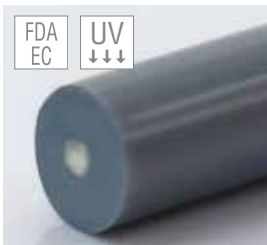

Artikel Nr.	Durchmesser Ø		Material-querschnitt cm ²	ca. Gewicht kg/100m	Gebinde-größe		Empf. Mind.-Scheiben-Ø*		Fmax/Riemen (Stoß)		Fmax/Riemen (Überlapp)	
	mm	inch			m	ft	mm	inch	kg	lbs	kg	lbs
FBRT095IGA	9,5	3/8	0,710	8,5	152	500	190	7,5	59,4	130,6	190	418
FBRT100IGA	10,0	7/16	0,785	9,4	152	500	200	7,9	67,0	147,4	190	418
FBRT120IGA	12,0	15/32	1,130	13,5	152	500	255	10,3	96,0	211,2	190	418
FBRT125IGA	12,5	1/2	1,230	14,8	152	500	270	10,6	102,8	226,2	190	418

63° Shore D · ca. >100° Shore A

Empf. Vorspannung 0,5...2 %, **Reibwerte μ**: Stahl: ca. 0,30 | PE: ca. 0,15 | HDPE: ca. 0,10 | **FDA/EC/USDA-konform**

TPE63D beige glatt, Zugträger Polyester



Artikel Nr.	Durchmesser Ø		Material-querschnitt cm ²	ca. Gewicht kg/100m	Gebinde-größe		Empf. Mind.-Scheiben-Ø*		Fmax/Riemen (Stoß)		Fmax/Riemen (Überlapp)	
	mm	inch			m	ft	mm	inch	kg	lbs	kg	lbs
FBRT095NGA	9,5	3/8	0,710	8,5	152	500	190	7,5	59,4	130,6	190	418
FBRT100NGA	10,0	7/16	0,785	9,4	152	500	200	7,9	67,0	147,4	190	418
FBRT120NGA	12,0	15/32	1,130	13,5	152	500	255	10,3	96,0	211,2	190	418
FBRT125NGA	12,5	1/2	1,230	14,8	152	500	270	10,6	102,8	226,2	190	418

63° Shore D · ca. >100° Shore A

Empf. Vorspannung 0,5...2 %, **Reibwerte μ**: Stahl: ca. 0,30 | PE: ca. 0,15 | HDPE: ca. 0,10 | **FDA/EC/USDA-konform**

TPE63D beige glatt, Zugträger Aramid



Artikel Nr.	Durchmesser Ø		Material-querschnitt cm ²	ca. Gewicht kg/100m	Gebinde-größe		Empf. Mind.-Scheiben-Ø*		Fmax/Riemen (Stoß)		Fmax/Riemen (Überlapp)	
	mm	inch			m	ft	mm	inch	kg	lbs	kg	lbs
FBRT095NGC	9,5	3/8	0,710	8,5	152	500	190	7,5	59,4	130,6	225	495
FBRT100NGC	10,0	7/16	0,785	9,4	152	500	200	7,9	67,0	147,4	225	495
FBRT120NGC	12,0	15/32	1,130	13,5	152	500	255	10,3	96,0	211,2	225	495
FBRT125NGC	12,5	1/2	1,230	14,8	152	500	270	10,6	102,8	226,2	225	495

63° Shore D · ca. >100° Shore A

Empf. Vorspannung 0,5...2 %, **Reibwerte μ**: Stahl: ca. 0,30 | PE: ca. 0,15 | HDPE: ca. 0,10 | **FDA/EC/USDA-konform**

*Bei Überlappverschweißungen muss der empf. Mindestscheibendurchmesser um +30% erhöht werden.

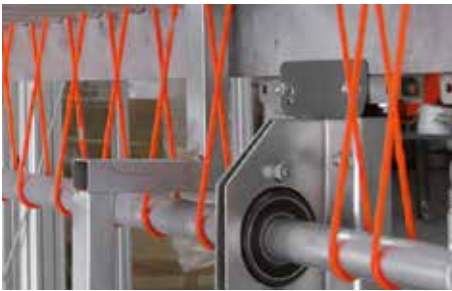

Gedrehte Rundriemen / Hakenriemen

Für Konstruktionen in Antriebs- oder Transportanlagen, bei denen mehrere Riemen auf einer Welle sitzen, sind gedrehte Rundriemen die ideale Lösung. Die Verbindung dieser Riemen erfolgt schnell, sicher und einfach durch zwei Haken. Mittels einer Zange wird der zweite Haken einfach verschlossen.

PU70A gedrehte Rundriemen himmelblau glatt



Artikel Nr.	Durchmesser \varnothing		Empf. Mind.-Scheiben- \varnothing		Fmax/Riemen (Stoß)	
	mm	inch	mm	inch	kg	lbs
FBXH3X250LG FBXH3X710LG	5,0	1/5	40	1,6	2,5	5,5

Verfügbare Standard-Längen von 250...710 mm

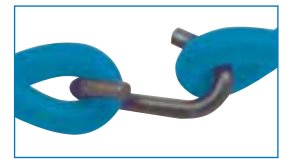

ca. 76° Shore A

Empf. Vorspannung 8...10 %

Reibwerte μ : Stahl: ca. 0,75 | FDA/EC/USDA-konform (beschränkte Eignung EC)

PU75A plus gedrehte Rundriemen orange glatt (matt)



Artikel Nr.	Durchmesser \varnothing		Empf. Mind.-Scheiben- \varnothing		Fmax/Riemen (Stoß)	
	mm	inch	mm	inch	kg	lbs
FBXI3X2500G FBXI3X4500G	5,0	1/5	40	1,6	3,8	8,4

Verfügbare Standard-Längen von 250...710 mm



ca. 80° Shore A

Empf. Vorspannung 6...8 %

Reibwerte μ : Stahl: ca. 0,70



Messen der richtigen Riemenlänge von Ende zu Ende (Fertigungslänge Lf), ohne Haken

Konstruktion: 2 x \varnothing 3 mm (\varnothing 5 mm)



Kundenspezifische Hakenriemen

Auf Anfrage fertigen wir gerne gedrehte Rundriemen in weiteren Farben oder Oberflächenstrukturen.

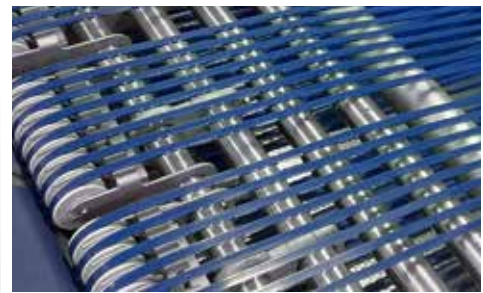

Keilriemen

Verschweißbare Keilriemen aus PU und TPE sind in verschiedenen Shore-Härten und Durchmessern für die Transport- und Antriebstechnik verfügbar. Viele Riemen sind mit Lebensmittelzulassung und diversen speziellen Eigenschaften für besonders anspruchsvolle Anwendungen ausgestattet.

Typische Industrien sind: Lebensmittel, Logistik, Druck & Papier, Verpackung, Baustoffe uvm.

PU75A rot glatt

gezahnte Ausführung möglich



Artikel Nr.	Profil- abmessung mm	Material- querschnitt cm ²	ca. Gewicht kg/100 m	Gebindegröße		Empf. Mind.- Scheiben-Ø		Fmax/Riemen (Stoß)	
				m	ft	mm	inch	kg	lbs
FBKP75A06	6 x 4 (Y)	0,19	2,3	100	328	35	1,4	4,9	10,8
FBKP75A08	8 x 5 (M)	0,32	4,0	100	328	40	1,6	8,2	18,1
FBKP75A10	10 x 6 (Z)	0,48	6,0	50	164	50	2,0	12,2	26,7
FBKP75A13	13 x 8 (A)	0,82	10,0	50	164	75	3,0	20,6	45,3
FBKP75A17	17 x 11 (B)	1,46	18,0	50	164	100	3,9	37,2	81,9
FBKP75A22	22 x 14 (C)	2,40	29,0	50	164	145	5,7	60,8	133,7
FBKP75A32	32 x 20 (D)	5,00	62,0	25	82	210	8,3	127,4	280,3

ca. 80° Shore A

Empf. Vorspannung 4...8 %

Reibwerte μ : Stahl: ca. 0,70 | PE: ca. 0,40 | HDPE: ca. 0,35

PU75A himmelblau glatt

gezahnte Ausführung möglich

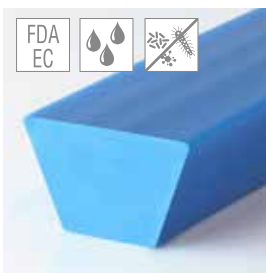

Artikel Nr.	Profil- abmessung mm	Material- querschnitt cm ²	ca. Gewicht kg/100 m	Gebindegröße		Empf. Mind.- Scheiben-Ø		Fmax/Riemen (Stoß)	
				m	ft	mm	inch	kg	lbs
FBKI6YLGA	6 x 4 (Y)	0,19	2,3	100	328	35	1,4	4,6	10,1
FBKI8MLGA	8 x 5 (M)	0,32	4,0	100	328	40	1,6	7,6	15,8
FBKI10ZLGA	10 x 6 (Z)	0,48	6,0	50	164	50	2,0	11,6	25,5
FBKI13ALGA	13 x 8 (A)	0,82	10,0	50	164	75	3,0	19,6	43,1
FBKI17BLGA	17 x 11 (B)	1,46	18,0	50	164	100	3,9	35,0	77,0

ca. 80° Shore A

Empf. Vorspannung 4...8 %

Reibwerte μ : Stahl: ca. 0,70 | PE: ca. 0,40 | HDPE: ca. 0,35 | FDA/EC/USDA-konform

PU75A hellgrau, Zugträger Polyester

gezahnte Ausführung möglich 

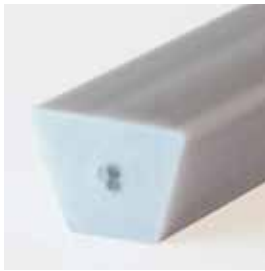

Artikel Nr.	Profil-abmessung	Material-querschnitt cm ²	ca. Gewicht kg/100m	Gebindegröße		Empf. Mind.-Scheiben-Ø		Fmax/Riemen (Stoß)		Fmax/Riemen (Überlapp)	
	mm			m	ft	mm	inch	kg	lbs	kg	lbs
FBKI13AHGA	13 x 8 (A)	0,82	10,0	50	164	75	3,0	20,6	45,3	41,2	90,4
FBKI17BHGA	17 x 11 (B)	1,46	18,0	50	164	100	3,9	37,2	81,9	83,8	184,4
FBKI22CHGA	22 x 14 (C)	2,40	29,0	50	164	140	5,5	60,8	133,7	127,5	280,5

ca. 80° Shore A

Empf. Vorspannung 0,5...2 %, Reibwerte μ : Stahl: ca. 0,70 | PE: ca. 0,40 | HDPE: ca. 0,35

PU75A orange, Zugträger Glasfaser PU

gezahnte Ausführung möglich 



Artikel Nr.	Profil-abmessung	Material-querschnitt cm ²	ca. Gewicht kg/100m	Gebindegröße		Empf. Mind.-Scheiben-Ø		Fmax/Riemen (Stoß)	
	mm			m	ft	mm	inch	kg	lbs
FBZKP75A13GL	13 x 8 (A)	0,82	10,0	50	164	110	4,4	25,3	55,6
FBZKP75A17GL	17 x 11 (B)	1,46	18,0	50	164	140	5,5	45,0	98,9
FBZKP75A22GL	22 x 14 (C)	2,40	29,0	50	164	180	7,1	66,2	145,7

ca. 80° Shore A

Empf. Vorspannung 0,5...2 %, Reibwerte μ : Stahl: ca. 0,70 | PE: ca. 0,40 | HDPE: ca. 0,35

PU80A orange glatt

gezahnte Ausführung möglich 



Artikel Nr.	Profil-abmessung	Material-querschnitt cm ²	ca. Gewicht kg/100m	Gebindegröße		Empf. Mind.-Scheiben-Ø		Fmax/Riemen (Stoß)	
	mm			m	ft	mm	inch	kg	lbs
FBJ6YOG	6 x 4 (Y)	0,19	2,3	30	100	40	1,6	6,2	13,7
FBJ8MOG	8 x 5 (M)	0,32	4,0	30	100	45	1,8	10,3	22,6
FBJ10ZOG	10 x 6 (Z)	0,48	6,0	30	100	55	2,2	15,4	33,9
FBJ13AOG	13 x 8 (A)	0,82	10,0	30	100	85	3,3	26,3	57,9
FBJ17BOG	17 x 11 (B)	1,46	18,0	30	100	110	4,3	46,9	103,1
FBJ22COG	22 x 14 (C)	2,40	29,0	30	100	150	5,9	77,0	169,5
FBJ32DOG	32 x 20 (D)	5,00	62,0	30	100	220	8,7	160,5	353,1

ca. 84° Shore A

Empf. Vorspannung 4...8 %, Reibwerte μ : Stahl: ca. 0,65 | PE: ca. 0,35 | HDPE: ca. 0,30 | FDA/EC/USDA-konform

PU80A orange glatt, Zugträger Polyester

gezahnte Ausführung möglich 



Artikel Nr.	Profil-abmessung	Material-querschnitt cm ²	ca. Gewicht kg/100m	Gebindegröße		Empf. Mind.-Scheiben-Ø		Fmax/Riemen (Stoß)		Fmax/Riemen (Überlapp)	
	mm			m	ft	mm	inch	kg	lbs	kg	lbs
FBJ8MOGA	8 x 5 (M)	0,32	4,0	30	100	50	2,0	10,3	22,6	21,6	47,5
FBJ10ZOGA	10 x 6 (Z)	0,48	6,0	30	100	60	2,4	15,4	33,9	32,4	71,3
FBJ13AOGA	13 x 8 (A)	0,82	10,0	30	100	85	3,3	25,9	57,0	54,5	119,8
FBJ13AOGA001	13 x 8 (A)	0,82	10,0	50	164	85	3,3	25,9	57,0	54,5	119,8
FBJ17BOGA	17 x 11 (B)	1,46	18,0	30	100	110	4,3	46,9	103,1	98,6	216,8
FBJ17BOGC	17 x 11 (B)	1,46	18,0	100	328	110	4,3	46,9	103,1	98,6	216,8
FBJ22COGA	22 x 14 (C)	2,40	29,0	30	100	150	5,9	77,0	169,5	150,0	330,0
FBJ32DOGA	32 x 20 (D)	5,0	62,0	30	100	220	8,7	154	338,8	n/a	n/a

ca. 84° Shore A

Empf. Vorspannung 0,5...2 %, Reibwerte μ : Stahl: ca. 0,65 | PE: ca. 0,35 | HDPE: ca. 0,30 | FDA/EC/USDA-konform

PU80A transparent glatt

gezahnte Ausführung möglich 

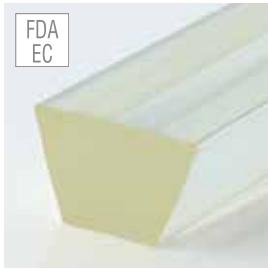

FDA
EC

Artikel Nr.	Profil- abmessung mm	Material- querschnitt cm ²	ca. Gewicht kg/100m	Gebindegröße		Empf. Mind.- Scheiben-∅		Fmax/Riemen (Stoß)	
				m	ft	mm	inch	kg	lbs
FBKP80A06TR	6 x 4 (Y)	0,19	2,3	100	328	40	1,6	6,2	13,7
FBKP80A08TR	8 x 5 (M)	0,32	4,0	100	328	45	1,8	10,3	22,6
FBKP80A10TR	10 x 6 (Z)	0,48	6,0	50	164	55	2,2	15,4	33,9
FBKP80A13TR	13 x 8 (A)	0,82	10,0	50	164	85	3,3	26,3	57,9
FBKP80A17TR	17 x 11 (B)	1,46	18,0	50	164	110	4,3	46,9	103,1
FBKP80A22TR	22 x 14 (C)	2,40	29,0	50	164	150	5,9	77,0	169,5
FBKP80A32TR	32 x 20 (D)	5,00	62,0	25	82	220	8,7	160,5	353,1

ca. 84° Shore A

Empf. Vorspannung 4...8 %

Reibwerte μ : Stahl: ca. 0,65 | PE: ca. 0,35 | HDPE: ca. 0,30 | FDA/EC/USDA-konform

PU80A ultramarinblau glatt

gezahnte Ausführung möglich 

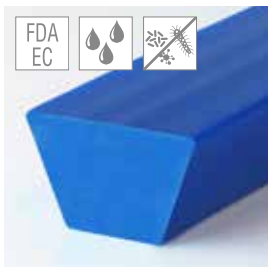

FDA
EC

Artikel Nr.	Profil- abmessung mm	Material- querschnitt cm ²	ca. Gewicht kg/100m	Gebindegröße		Empf. Mind.- Scheiben-∅		Fmax/Riemen (Stoß)	
				m	ft	mm	inch	kg	lbs
FBKJ06YZLG	6 x 4 (Y)	0,19	2,3	100	328	40	1,6	6,2	13,7
FBKJ08MLG	8 x 5 (M)	0,32	4,0	100	328	45	1,8	10,3	22,6
FBKJ10ZLG	10 x 6 (Z)	0,48	6,0	50	164	55	2,2	15,4	33,9

ca. 84° Shore A

Empf. Vorspannung 4...8 %

Reibwerte μ : Stahl: ca. 0,65 | PE: ca. 0,35 | HDPE: ca. 0,30 | FDA/EC/USDA-konform

PU80A safe capriblau glatt

gezahnte Ausführung möglich 

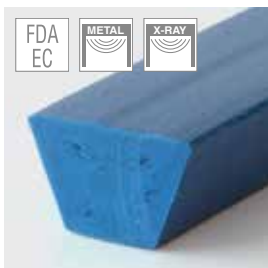

FDA
EC

Artikel Nr.	Profil- abmessung mm	Material- querschnitt cm ²	ca. Gewicht kg/100m	Gebindegröße		Empf. Mind.- Scheiben-∅		Fmax/Riemen (Stoß)	
				m	ft	mm	inch	kg	lbs
FBKJ6YLGM	6 x 4 (Y)	0,19	2,3	100	328	40	1,6	4,6	10,2
FBKJ8MLGM	8 x 5 (M)	0,32	4,0	100	328	45	1,8	7,7	16,9
FBKJ10ZLGM	10 x 6 (Z)	0,48	6,0	50	164	55	2,2	11,5	25,3
FBKJ13ALGM	13 x 8 (A)	0,82	10,0	50	164	85	3,3	19,7	43,3
FBKJ17BLGM	17 x 11 (B)	1,46	18,0	50	164	110	4,3	35,0	77,1
FBKJ22CLGM	22 x 14 (C)	2,40	29,0	50	164	150	6,0	57,6	126,7

ca. 84° Shore A

Empf. Vorspannung 3...6 %

Reibwerte μ : Stahl: ca. 0,65 | PE: ca. 0,35 | HDPE: ca. 0,30 | FDA/EC/USDA-konform

PU85A saphirblau glatt

gezahnte Ausführung möglich 

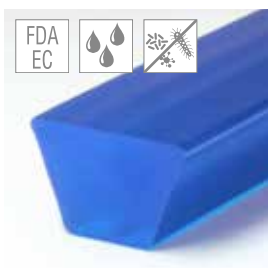

FDA
EC

Artikel Nr.	Profil- abmessung mm	Material- querschnitt cm ²	ca. Gewicht kg/100m	Gebindegröße		Empf. Mind.- Scheiben-∅		Fmax/Riemen (Stoß)	
				m	ft	mm	inch	kg	lbs
FBKK06MLGAAA	6 x 4 (Y)	0,19	2,3	100	328	45	1,8	6,5	14,2
FBKK08MLGAAA	8 x 5 (M)	0,32	4,0	100	328	50	2,0	10,9	24,0
FBKK10ZLGAAA	10 x 6 (Z)	0,48	6,0	50	164	65	2,6	16,6	36,4
FBKK13ALGAAA	13 x 8 (A)	0,82	10,0	50	164	95	3,8	28,1	61,8
FBKK17BLGAAA	17 x 11 (B)	1,46	18,0	50	164	120	4,7	50,1	110,2
FBKK22CLGAAA	22 x 14 (C)	2,40	29,0	50	164	165	6,5	82,4	181,3

ca. 88° Shore A

Empf. Vorspannung 4...8 %

Reibwerte μ : Stahl: ca. 0,60 | PE: ca. 0,35 | HDPE: ca. 0,30 | FDA/EC/USDA-konform

PU85A saphirblau glatt, Zugträger Polyester

gezahnte Ausführung möglich 

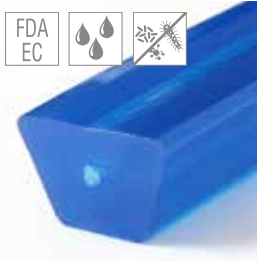

ca. 88° Shore A

Empf. Vorspannung 0,5...2 %

Artikel Nr.	Profil- abmessung mm	Material- querschnitt cm ²	ca. Ge- wicht kg/100m	Gebindegröße		Empf. Mind.- Scheiben-Ø		Fmax/Riemen (Stoß)		Fmax/Riemen (Überlapp)	
				m	ft	mm	inch	kg	lbs	kg	lbs
FBZKP85A13PS	13 x 8 (A)	0,82	10,0	50	164	95	3,8	28,1	61,8	60,1	132,2
FBZKP85A17PS	17 x 11 (B)	1,46	18,0	50	164	120	4,7	50,1	110,2	105,3	231,7
FBZKP85A22PS	22 x 14 (C)	2,40	29,0	50	164	165	6,5	82,4	181,3	175,1	385,2

Reibwerte μ : Stahl: ca. 0,60 | PE: ca. 0,35 | HDPE: ca. 0,30 | FDA/EC/USDA-konform

PU85A grün glatt

gezahnte Ausführung möglich 



ca. 88° Shore A

Empf. Vorspannung 4...8 %

Artikel Nr.	Profil- abmessung mm	Material- querschnitt cm ²	ca. Ge- wicht kg/100m	Gebindegröße		Empf. Mind.- Scheiben-Ø		Fmax/Riemen (Stoß)	
				m	ft	mm	inch	kg	lbs
FBKP85A06	6 x 4 (Y)	0,19	2,3	100	328	45	1,8	6,9	15,3
FBKP85A08	8 x 5 (M)	0,32	4,0	100	328	50	2,0	11,6	25,6
FBKP85A10	10 x 6 (Z)	0,48	6,0	50	164	65	2,6	17,5	38,6
FBKP85A13	13 x 8 (A)	0,82	10,0	50	164	95	3,8	30,0	66,0
FBKP85A17	17 x 11 (B)	1,46	18,0	50	164	120	4,7	53,0	116,7
FBKP85A22	22 x 14 (C)	2,40	29,0	50	164	165	6,5	87,7	193,0
FBKP85A32	32 x 20 (D)	5,00	62,0	25	82	250	9,8	195,8	430,8

Reibwerte μ : Stahl: ca. 0,60 | PE: ca. 0,35 | HDPE: ca. 0,30

PU85A grün, Zugträger Aramid

gezahnte Ausführung möglich 



ca. 88° Shore A

Empf. Vorspannung 0,5...2 %

Artikel Nr.	Profil- abmessung mm	Material- querschnitt cm ²	ca. Ge- wicht kg/100m	Gebinde- größe		Empf. Mind.- Scheiben-Ø		Fmax/Riemen (Stoß)		Fmax/Riemen (Überlapp)	
				m	ft	mm	inch	kg	lbs	kg	lbs
FBZKP85A08A	8 x 5 (M)	0,32	4,0	100	328	60	2,4	11,6	25,6	25,7	56,4
FBZKP85A10A	10 x 6 (Z)	0,48	6,0	50	164	70	2,8	17,5	38,6	37,5	82,5
FBZKP85A13A	13 x 8 (A)	0,82	10,0	50	164	100	3,9	30,0	66,0	63,8	140,3
FBZKP85A17A	17 x 11 (B)	1,46	18,0	50	164	140	5,5	53,0	116,7	112,5	247,5
FBZKP85A22A	22 x 14 (C)	2,40	29,0	50	164	180	7,1	87,7	193,0	187,5	412,5
FBKK32DGGA	32 x 20 (D)	5,00	62,0	40	131	275	10,8	193,8	430,8	n/a	n/a

Reibwerte μ : Stahl: ca. 0,60 | PE: ca. 0,35 | HDPE: ca. 0,30

PU85A plus blau matt

gezahnte Ausführung möglich 



ca. 88° Shore A

Empf. Vorspannung 3...6 %

Artikel Nr.	Profil- abmessung mm	Material- querschnitt cm ²	ca. Ge- wicht kg/100m	Gebindegröße		Empf. Mind.- Scheiben-Ø		Fmax/Riemen (Stoß)	
				m	ft	mm	inch	kg	lbs
FBKP85A06BP	6 x 4 (Y)	0,19	2,3	100	328	45	1,8	7,9	17,4
FBKP85A08BP	8 x 5 (M)	0,32	4,0	100	328	50	2,0	13,2	29,0
FBKP85A10BP	10 x 6 (Z)	0,48	6,0	50	164	65	2,6	19,9	43,8
FBKP85A13BP	13 x 8 (A)	0,82	10,0	50	164	95	3,8	33,8	74,4
FBKP85A17BP	17 x 11 (B)	1,46	18,0	50	164	120	4,7	60,3	132,8
FBKP85A22BP	22 x 14 (C)	2,40	29,0	50	164	165	6,5	99,3	218,4
FBKP85A32BP	32 x 20 (D)	5,00	62,0	25	82	250	9,8	206,8	455,0

Reibwerte μ : Stahl: ca. 0,60 | PE: ca. 0,35 | HDPE: ca. 0,30

PU85A ultramarinblau, Zugträger Glasfaser PU



Artikel Nr.	Profil- abmessung mm	Material- querschnitt cm ²	ca. Gewicht kg/100m	Gebindegröße		Empf. Mind.- Scheiben-Ø		Fmax/Riemen (Stoß)	
				m	ft	mm	inch	kg	lbs
FBZKP85A13	13 x 8 (A)	0,82	10,0	50	164	125	4,9	32,8	72,2
FBZKP85A17 (Nutm)	17 x 11 (B)	1,46	18,0	50	164	180	7,1	55,4	122,0
FBZKP85A22 (Nutm)	22 x 14 (C)	2,40	29,0	50	164	220	8,7	92,4	203,3

ca. 88° Shore A

Empf. Vorspannung 0,5...2 %

Reibwerte μ : Stahl: ca. 0,60 | PE: ca. 0,35 | HDPE: ca. 0,30

PU90A weiß glatt

gezahnte Ausführung möglich



Artikel Nr.	Profil- abmessung mm	Material- querschnitt cm ²	ca. Gewicht kg/100m	Gebindegröße		Empf. Mind.- querschnitt		Fmax/Riemen (Stoß)	
				m	ft	mm	inch	kg	lbs
FBKP90A08	8 x 5 (M)	0,32	4,0	100	328	60	2,4	15,4	33,8
FBKP90A10	10 x 6 (Z)	0,48	6,0	50	164	80	3,2	23,0	50,7
FBKP90A13	13 x 8 (A)	0,82	10,0	50	164	105	4,2	38,4	84,5
FBKP90A17	17 x 11 (B)	1,46	18,0	50	164	140	5,5	69,1	152,1
FBKP90A22	22 x 14 (C)	2,40	29,0	50	164	200	7,9	115,2	253,4
FBKP90A32 (natur)	32 x 20 (D)	5,00	62,0	25	82	320	12,6	240,0	528,0

ca. 92° Shore A

Empf. Vorspannung 3...5 %

Reibwerte μ : Stahl: ca. 0,50 | PE: ca. 0,30 | HDPE: ca. 0,25

PU90A weiß, Zugträger Polyester



Artikel Nr.	Profil- abmessung mm	Material- querschnitt cm ²	ca. Gewicht kg/100m	Gebinde- größe		Empf. Mind.- Scheiben-Ø		Fmax/Riemen (Stoß)		Fmax/Riemen (Überlapp)	
				m	ft	mm	inch	kg	lbs	kg	lbs
FBZKP90A08P	8 x 5 (M)	0,32	4,0	100	328	65	2,6	15,4	33,8	30,0	66,0
FBZKP90A10P	10 x 6 (Z)	0,48	6,0	50	164	85	3,3	23,0	50,7	45,0	99,0
FBZKP90A13P	13 x 8 (A)	0,82	10,0	50	164	110	4,3	38,4	84,5	67,5	148,5
FBZKP90A17P	17 x 11 (B)	1,46	18,0	50	164	150	5,9	69,1	152,1	120,0	264,0
FBZKP90A22P	22 x 14 (C)	2,40	29,0	50	164	210	8,3	115,2	253,4	202,5	445,5

ca. 92° Shore A

Empf. Vorspannung 0,5...2 %

Reibwerte μ : Stahl: ca. 0,50 | PE: ca. 0,30 | HDPE: ca. 0,25

PU90A weiß, Zugträger Polyester, mit Verzahnung



Artikel Nr.	Profil- abmessung mm	Material- querschnitt cm ²	ca. Gewicht kg/100m	Gebindegröße		Empf. Mind.- Scheiben-Ø		Fmax/Riemen (Stoß)	
				m	ft	mm	inch	kg	lbs
FBZKP90A13PV	13 x 8 (A)	0,82	10,0	50	164	85	3,3	32,6	71,8
FBZKP90A17PV	17 x 11 (B)	1,46	18,0	50	164	110	4,3	58,8	129,3
FBZKP90A22PV	22 x 14 (C)	2,40	29,0	50	164	150	5,9	97,9	215,4

ca. 92° Shore A

Empf. Vorspannung 0,5...2 %

Reibwerte μ : Stahl: ca. 0,50 | PE: ca. 0,30 | HDPE: ca. 0,25

PU95A beige, Zugträger Polyester

gezahnte Ausführung möglich 



FDA
EC

*

ca. 95° Shore A

Empf. Vorspannung 0,5...2 %

Artikel Nr.	Profil- abmessung mm	Material- querschnitt cm ²	ca. Gewicht kg/100 m	Gebinde- größe		Empf. Mind.- Scheiben-Ø		Fmax/Riemen (Stoß)		Fmax/Riemen (Überlapp)	
				m	ft	mm	inch	kg	lbs	kg	lbs
FBKM13ABGA	13 x 8 (A)	0,82	10,0	50	164	130	5,0	40,0	88,0	67,5	148,5
*FBZKP95A13PV	13 x 8 (A)	0,82	10,0	50	164	100	3,9	34,0	74,8	n/a	n/a
FBKM17BBGA	17 x 11 (B)	1,46	18,0	50	164	175	6,8	72,0	158,4	120,0	264,0
*FBZKP95A17PV	17 x 11 (B)	1,46	18,0	50	164	130	5,0	61,2	134,6	n/a	n/a
FBKM22CBGA	22 x 14 (C)	2,40	29,0	50	164	250	9,7	120,0	264,0	202,0	444,4
*FBZKP95A22PV	22 x 14 (C)	2,40	29,0	50	164	190	7,4	102,0	224,4	n/a	n/a

Reibwerte μ : Stahl: ca. 0,45 | PE: ca. 0,25 | HDPE: ca. 0,20 | *gezahnt

TPE40D beige glatt

gezahnte Ausführung möglich 



FDA
EC

40° Shore D - ca. 95° Shore A

Empf. Vorspannung 2...4 %

Artikel Nr.	Profil- abmessung mm	Material- querschnitt cm ²	ca. Gewicht kg/100 m	Gebindegröße		Empf. Mind.- Scheiben-Ø		Fmax/Riemen (Stoß)	
				m	ft	mm	inch	kg	lbs
FBKR08MBG	8 x 5 (M)	0,32	4,0	100	328	60	2,4	19,3	42,4
FBKR10ZBG	10 x 6 (Z)	0,48	6,0	50	164	80	3,2	28,9	63,6
FBKR13ABG	13 x 8 (A)	0,82	10,0	50	164	105	4,2	49,4	108,6
FBKR17BBG	17 x 11 (B)	1,46	18,0	50	164	140	5,5	87,7	193,0
FBKR22CBG	22 x 14 (C)	2,40	29,0	50	164	200	7,9	144,5	317,9

Reibwerte μ : Stahl: ca. 0,50 | PE: ca. 0,25 | HDPE: ca. 0,20 | FDA/EC/USDA-konform

TPE55D beige / blau glatt

gezahnte Ausführung möglich 

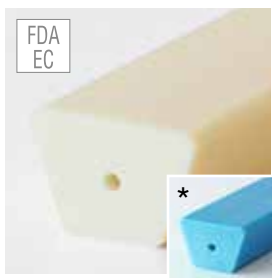

FDA
EC

*

55° Shore D - ca. 100° Shore A

Empf. Vorspannung 2...4 %

Artikel Nr.	Profil- abmessung mm	Material- querschnitt cm ²	ca. Gewicht kg/100 m	Gebindegröße		Empf. Mind.- Scheiben-Ø		Fmax/Riemen (Stoß)	
				m	ft	mm	inch	kg	lbs
FBKH55D08B (beige)	8 x 5 (M)	0,32	4,0	100	328	80	3,2	25,6	56,3
FBKH55D10B (beige)	10 x 6 (Z)	0,48	6,0	50	164	105	4,2	38,4	84,5
FBKH55D13B (beige)	13 x 8 (A)	0,82	10,0	50	164	130	5,1	64,0	140,8
*FBKH55D17 (blau)	17 x 11 (B)	1,46	18,0	50	164	175	7	116,8	257,0
FBKH55D22B (beige)	22 x 14 (C)	2,40	29,0	50	164	250	9,8	192,0	422,4

Reibwerte μ : Stahl: ca. 0,35 | PE: ca. 0,20 | HDPE: ca. 0,15 | FDA/EC/USDA-konform | *blaue Ausführung

TPE55D beige, Zugträger Polyester

gezahnte Ausführung möglich 



FDA
EC

55° Shore D - ca. 100° Shore A

Empf. Vorspannung 0,5...2 %

Artikel Nr.	Profil- abmessung mm	Material- querschnitt cm ²	ca. Gewicht kg/100 m	Gebinde- größe		Empf. Mind.- Scheiben-Ø		Fmax/Riemen (Stoß)		Fmax/Riemen (Überlapp)	
				m	ft	mm	inch	kg	lbs	kg	lbs
FBKH55D10P	10 x 6 (Z)	0,48	6,0	50	164	110	4,4	48	105,6	70	154
FBKH55D13P	13 x 8 (A)	0,82	10,0	50	164	135	5,3	80	176	110	242
FBKH55D17P	17 x 11 (B)	1,46	18,0	50	164	190	7,2	146	321,2	180	396
FBKH55D22P	22 x 14 (C)	2,40	29,0	50	164	260	10,2	240	528	300	660

Reibwerte μ : Stahl: ca. 0,35 | PE: ca. 0,20 | HDPE: ca. 0,15 | FDA/EC/USDA-konform

Beschichtungen und Prägungen für Profile

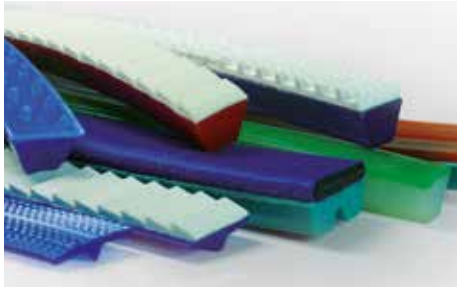

Beschichtungen und Prägungen

Das Aufbringen von Beschichtungen auf Keilriemen ermöglicht gezielte Materialeigenschaften, z.B. bessere Mitnahme, Staubetrieb oder ein besseres Ablösen des Förderguts auf einem robusten Trägermaterial. Die Beschichtung „PUTex“ ist z.B. DIE Alternative zu Linatex (Gummi).

Eine direkte Variante zur Optimierung des Förderprozesses stellt das Prägen der Profiloberflächen dar.

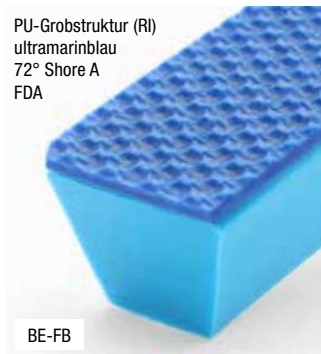

Prägungen

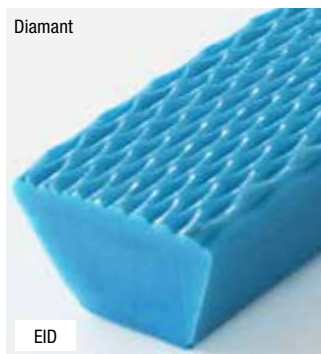



Parallelkeilriemen

Parallelkeilriemen sind eine optimale Lösung zum stabilen Fördern bzw. für Spreizanwendungen von Produktsträngen in der Lebensmittelindustrie. Unser Portfolio umfasst verschiedene Design-Varianten, Shore-Härte-Abstufungen sowie zugträgerverstärkte Produkte.

PU75A rot glatt



ca. 80° Shore A

Empf. Vorspannung 3...6 %

Artikel Nr.	Profil- abmessung mm	Material- querschnitt cm ²	ca. Gewicht kg/100m	Gebindegröße		Empf. Mind.- Scheiben-Ø		Fmax/Riemen (Stoß)	
				m	ft	mm	inch	kg	lbs
FBSP75A21X8	21 x 8	1,2	14,0	30	100	60	2,3	23,0	50,6

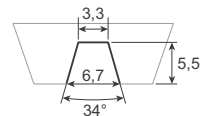

Reibwerte μ : Stahl: ca. 0,70 | PE: ca. 0,40 | HDPE: ca. 0,35

PU75A himmelblau glatt

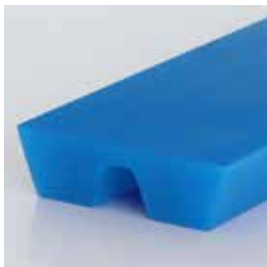

ca. 80° Shore A

Empf. Vorspannung 3...6 %

Artikel Nr.	Profil- abmessung mm	Material- querschnitt cm ²	ca. Gewicht kg/100m	Gebindegröße		Empf. Mind.- Scheiben-Ø		Fmax/Riemen (Stoß)	
				m	ft	mm	inch	kg	lbs
FBSI30X8LG	30 x 8	1,9	22,4	50	164	60	2,3	45,5	100,1

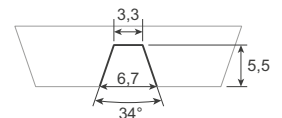

Twin A

Reibwerte μ : Stahl: ca. 0,70 | PE: ca. 0,40 | HDPE: ca. 0,35





PU80A orange / ultramarinblau glatt



FDA
EC

ca. 84° Shore A

Empf. Vorspannung 3...6 %

Artikel Nr.	Farbe	Profil- abmessung mm	Material- querschnitt cm ²	ca. Gewicht kg/100m	Gebindegröße		Empf. Mind.- Scheiben-Ø		Fmax/Riemen (Stoß)	
					m	ft	mm	inch	kg	lbs
FBSJ23X68LGB		24 x 6,8	1,2	14,4	30	100	60	2,4	28,8	63,4
FBSJ24X680GB		24 x 6,8	1,2	14,4	30	100	60	2,4	28,8	63,4
FBSP80A21X8		21 x 8	1,2	14,0	30	100	80	3,1	28,8	63,4
FBSJ30X80G		30 x 8	1,9	22,4	30	100	80	3,1	45,6	100,3
FBSJ30X80GC		30 x 8	1,9	22,4	30	100	80	3,1	45,6	100,3

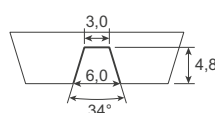

FBSJ23X68LGB
FBSJ24X680GB
(Twin Z / 3L)

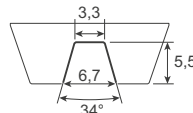

FBSP80A21X8

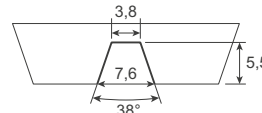

FBSJ30X80G

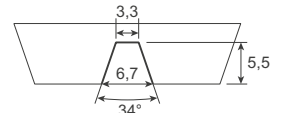

FBSJ30X80GC
(Twin A)

Reibwerte μ : Stahl: ca. 0,65 | PE: ca. 0,35 | HDPE: ca. 0,30 | FDA/EC/USDA-konform

PU80A orange glatt, Zugträger Polyester



FDA
EC

ca. 84° Shore A

Empf. Vorspannung 0,5...2 %

Artikel Nr.	Profil- abmessung mm	Material- querschnitt cm ²	ca. Gewicht kg/100m	Gebindegröße		Empf. Mind.- Scheiben-Ø*		Fmax/Riemen (Stoß)		Fmax/Riemen (Überlapp)	
				m	ft	mm	inch	kg	lbs	kg	lbs
FBSJ21X80GA	21 x 8	1,2	14,4	30	100	80	3,1	28,8	63,4	58,4	128,5
FBSJ30X80GD	30 x 8	1,9	22,4	30	100	80	3,1	45,6	100,3	90,6	199,3

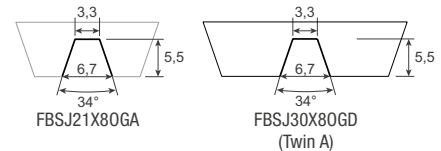

Reibwerte μ : Stahl: ca. 0,65 | PE: ca. 0,35 | HDPE: ca. 0,30 | FDA/EC/USDA-konform

PU85A minzgrün glatt, Zugträger Polyester

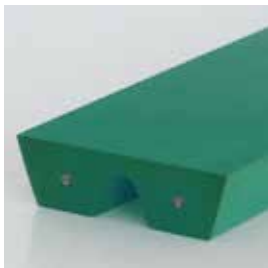

ca. 88° Shore A

Empf. Vorspannung 0,5...2 %

Artikel Nr.	Profil- abmessung mm	Material- querschnitt cm ²	ca. Gewicht kg/100m	Gebindegröße		Empf. Mind.- Scheiben-Ø*		Fmax/Riemen (Stoß)		Fmax/Riemen (Überlapp)	
				m	ft	mm	inch	kg	lbs	kg	lbs
FBSK30X8GGA	30 x 8	1,9	22,4	30	100	100	3,9	69,8	153,5	102,6	225,7

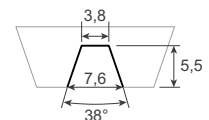

Reibwerte μ : Stahl: ca. 0,60 | PE: ca. 0,35 | HDPE: ca. 0,30

PU95A (24 x 6,8 mm) beige 3L



FDA
EC

ca. 95° Shore A

Empf. Vorspannung 3...5 %

Artikel Nr.	Profil- abmessung mm	Material- querschnitt cm ²	ca. Gewicht kg/100m	Gebinde- größe		Empf. Mind.- Scheiben-Ø		Fmax/Riemen (Stoß)	
				m	ft	mm	inch	kg	lbs
FBSJ24X68BGB	24 x 6,8	1,26	15	30	100	100	3,9	62,1	136,6

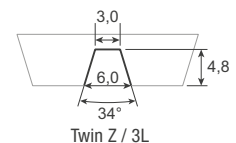

Reibwerte μ : Stahl: ca. 0,45 | PE: ca. 0,25 | HDPE: ca. 0,20 | FDA/EC-konform

PVC-Supergrip- Beschichtung

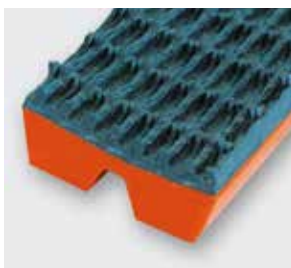

PU75A-Parallelkeilriemen
(24x6,8 mm) mit PVC-Supergrip-
Beschichtung (BE-SG).

Unterfütterte Neopren-Beschichtung

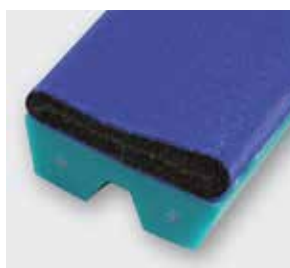

PU85A-Parallelkeilriemen (30x8 mm) mit
Polyester-Zugträger und unterfütterter
Neopren-Beschichtung (BE-ZK) speziell
für PET-Flaschen-Transport/Führung.

Sonderausführungen Parallelkeilriemen



Weitere Ausführungen
finden Sie auf Seite 50.

*Bei Überlapperschweißungen muss der empf. Mindestscheibendurchmesser um +30% erhöht werden.



Spitzkeilriemen für die Baustoff- und Fliesenindustrie

Haben eine hohe Abriebfestigkeit beim Transport von schweren und abrasiven Baustoffen. Erhältlich in verschiedenen Shore-Härten für variable Förderstrecken. Diese Riemen von BEHAbelt sind zu 100% aus PU oder TPE hergestellt und daher einfach und schnell verschweißbar.

2K, PU75A / PU80A weiß/transparent



Artikel Nr.	Profil-abmessung mm	Material- querschnitt cm ²	ca. Gewicht kg/100m	Gebindegröße		Empf. Mind.- Scheiben-∅		Fmax/Riemen (Stoß)	
				m	ft	mm	inch	kg	lbs
FBSP85A17K2	17 x 19	2,0	24,4	30	100	160	6,4	48,0	105,6
FBSP85A22K2	22 x 25	3,5	42,3	30	100	200	8,0	84,0	184,8

ca. 80/84° Shore A

Empf. Vorspannung: 3...6 %, **Reibwerte μ:** Stahl: ca. 0,65 | PE: ca. 0,35 | HDPE: ca. 0,30

2K, PU75A / PU80A weiß/transparent, Zugträger Aramid

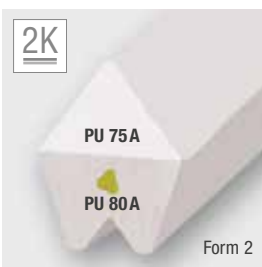

Artikel Nr.	Profil-abmessung mm	Material- querschnitt cm ²	ca. Gewicht kg/100m	Gebindegröße		Empf. Mind.- Scheiben-∅		Fmax/Riemen (Stoß)	
				m	ft	mm	inch	kg	lbs
FBZSP85A17K2	17 x 19	2,0	24,4	30	100	170	6,8	48,0	105,6
FBZSP85A22K2	22 x 25	3,5	42,3	30	100	210	8,4	84,0	184,8

ca. 80/84° Shore A

Empf. Vorspannung: 0,5...2 %, **Reibwerte μ:** Stahl: ca. 0,65 | PE: ca. 0,35 | HDPE: ca. 0,30

PU80A transparent



Artikel Nr.	Profil-abmessung mm	Material- querschnitt cm ²	ca. Gewicht kg/100m	Gebindegröße		Empf. Mind.- Scheiben-∅		Fmax/Riemen (Stoß)	
				m	ft	mm	inch	kg	lbs
FBBJ22X25TG0	22 x 25	3,65	43,8	30	100	210	8,4	87,6	192,7

ca. 84° Shore A

Empf. Vorspannung: 3...6 %, **Reibwerte μ:** Stahl: ca. 0,65 | PE: ca. 0,35 | HDPE: ca. 0,30 | **FDA/EC-konform**

PU80A transparent, Zugträger Polyester

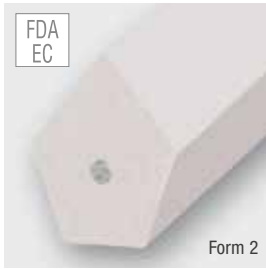

Form 2

ca. 84° Shore A

Artikel Nr.	Profil- abmessung mm	Material- querschnitt cm ²	ca. Gewicht kg/100m	Gebindegröße		Empf. Mind.- Scheiben-Ø		Fmax/Riemen (Stoß)	
				m	ft	mm	inch	kg	lbs
FBBJ22X25TGA	22 x 25	3,65	43,8	30	100	210	8,4	87,6	192,7

Empf. Vorspannung: 0,5...2 %, **Reibwerte μ** : Stahl: ca. 0,65 | PE: ca. 0,35 | HDPE: ca. 0,30 | **FDA/EC-konform**

PU85A grün

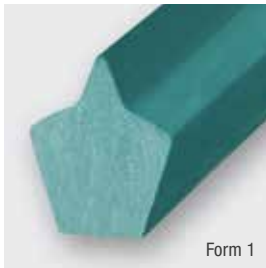

Form 1

ca. 88° Shore A

Artikel Nr.	Profil- abmessung mm	Material- querschnitt cm ²	ca. Gewicht kg/100m	Gebindegröße		Empf. Mind.- Scheiben-Ø		Fmax/Riemen (Stoß)	
				m	ft	mm	inch	kg	lbs
FBSP85A170N	17 x 19	1,95	23,6	30	100	180	7,2	53,8	118,4
FBSP85A220N	22 x 25	3,26	39,1	30	100	220	8,8	90,0	198,0

Empf. Vorspannung: 3...6 %, **Reibwerte μ** : Stahl: ca. 0,60 | PE: ca. 0,35 | HDPE: ca. 0,30

PU85A grün



Form 2

ca. 88° Shore A

Artikel Nr.	Profil- abmessung mm	Material- querschnitt cm ²	ca. Gewicht kg/100m	Gebindegröße		Empf. Mind.- Scheiben-Ø		Fmax/Riemen (Stoß)	
				m	ft	mm	inch	kg	lbs
FBAK17X19GG	17 x 19	2,13	25,6	30	100	190	7,6	59,0	129,8
FBAK22X25GG	22 x 25	3,65	43,8	30	100	240	9,6	100,7	221,6

Empf. Vorspannung: 3...6 %, **Reibwerte μ** : Stahl: ca. 0,60 | PE: ca. 0,35 | HDPE: ca. 0,30

PU85A grün, Zugträger Polyester



Form 2

ca. 88° Shore A

Artikel Nr.	Profil- abmessung mm	Material- querschnitt cm ²	ca. Gewicht kg/100m	Gebindegröße		Empf. Mind.- Scheiben-Ø		Fmax/Riemen (Stoß)	
				m	ft	mm	inch	kg	lbs
FBBK17X19GGA	17 x 19	2,13	25,6	30	100	190	7,6	59,0	129,8
FBBK22X25GGA	22 x 25	3,65	43,8	30	100	240	9,6	100,7	221,6

Empf. Vorspannung: 0,5...2 %, **Reibwerte μ** : Stahl: ca. 0,60 | PE: ca. 0,35 | HDPE: ca. 0,30

PU85A blau, Zugträger Glasfaser PU



Artikel Nr.	Profil- abmessung mm	Material- querschnitt cm ²	ca. Gewicht kg/100m	Gebindegröße		Empf. Mind.- Scheiben-Ø		Fmax/Riemen (Stoß)	
				m	ft	mm	inch	kg	lbs
FBZSP85A170N	17 x 19	1,95	23,63	30	100	240	9,6	78,0	171,6
FBZSP85A220N	22 x 25	3,26	39,1	30	100	280	11,2	130,4	286,9

ca. 88° Shore A

Empf. Vorspannung: 0,5...2 %, **Reibwerte μ** : Stahl: ca. 0,60 | PE: ca. 0,35 | HDPE: ca. 0,30

PU85A blau, Zugträger Glasfaser PU



Artikel Nr.	Profil- abmessung mm	Material- querschnitt cm ²	ca. Gewicht kg/100m	Gebindegröße		Empf. Mind.- Scheiben-Ø		Fmax/Riemen (Stoß)	
				m	ft	mm	inch	kg	lbs
FBBK17X19LGA	17 x 19	2,13	25,6	30	100	260	10,4	85,2	187,4
FBBK22X25LGA	22 x 25	3,65	43,8	30	100	300	12	146,0	321,2

ca. 88° Shore A

Empf. Vorspannung: 0,5 - 2 %, **Reibwerte μ** : Stahl: ca. 0,60 | PE: ca. 0,35 | HDPE: ca. 0,30

PU95A beige

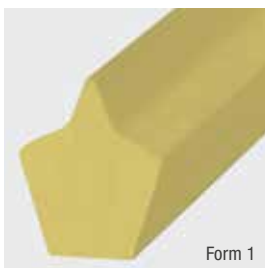

Artikel Nr.	Profil- abmessung mm	Material- querschnitt cm ²	ca. Gewicht kg/100m	Gebindegröße		Empf. Mind.- Scheiben-Ø		Fmax/Riemen (Stoß)	
				m	ft	mm	inch	kg	lbs
FBAM17X19BG	17 x 19	1,95	23,6	30	100	200	8	97,5	214,5
FBAM22X25BG	22 x 25	3,26	39,1	30	100	250	10	163,0	358,6

ca. 95° Shore A

Empf. Vorspannung: 3...5 %, **Reibwerte μ** : Stahl: ca. 0,45 | PE: ca. 0,25 | HDPE: ca. 0,20

PU95A beige

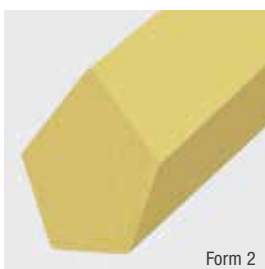

Artikel Nr.	Profil- abmessung mm	Material- querschnitt cm ²	ca. Gewicht kg/100m	Gebindegröße		Empf. Mind.- Scheiben-Ø		Fmax/Riemen (Stoß)	
				m	ft	mm	inch	kg	lbs
FBBM17X19BG	17 x 19	2,13	25,6	30	100	210	8,4	106,5	234,3
FBBM22X25BG	22 x 25	3,65	43,8	30	100	260	10,4	182,5	401,5

ca. 95° Shore A

Empf. Vorspannung: 3...5 %, **Reibwerte μ** : Stahl: ca. 0,45 | PE: ca. 0,25 | HDPE: ca. 0,20



T-Profile

T-Profile eignen sich hervorragend zum Transport diverser leichter Güter und Lebensmittel, wobei in der Regel mehrere T-Profil-Riemen nebeneinander laufen. Der integrierte Führungskeil auf der Laufseite verhindert das seitliche Verlaufen der Profile und garantiert somit einen präzisen Geradeauslauf. Das Portfolio von BEHAbelt beinhaltet T-Profile in verschiedenen Geometrien, PU-Shore-Härten und Farbkombinationen.

T-Profil PU70A ultramarinblau glatt (9 x 4 mm)

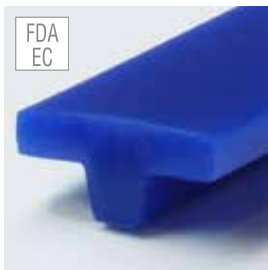

Artikel Nr.	Profil-abmessung mm	Material- querschnitt cm ²	ca. Gewicht kg/100m	Gebindegröße		Empf. Mind.- Scheiben-Ø		Fmax/Riemen (Stoß)	
				m	ft	mm	inch	kg	lbs
FBTH9X4GL	9 x 4	0,23	2,8	70	230	25	1,0	4,5	9,9

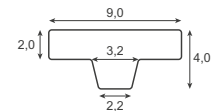

ca. 76° Shore A

Empf. Vorspannung: 4...8 %, **Reibwerte μ** : Stahl: ca. 0,75 | PE: ca. 0,50 | HDPE: ca. 0,45 | **FDA/EC/USDA-konform**

T-Profil PU65A ultramarinblau glatt (9,5 x 3,5 mm)

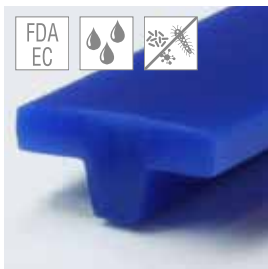

Artikel Nr.	Profil-abmessung mm	Material- querschnitt cm ²	ca. Gewicht kg/100m	Gebindegröße		Empf. Mind.- Scheiben-Ø		Fmax/Riemen (Stoß)	
				m	ft	mm	inch	kg	lbs
FBTG95X35LA	9,5 x 3,5	0,20	2,4	70	230	20	0,8	2,9	6,4

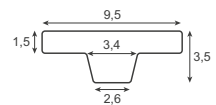

ca. 72° Shore A

Empf. Vorspannung: 4...8 %, **Reibwerte μ** : Stahl: ca. 0,75 | PE: ca. 0,50 | HDPE: ca. 0,45 | **FDA/EC/USDA-konform**

T-Profil PU80A ultramarinblau glatt (9,5 x 3,5 mm)

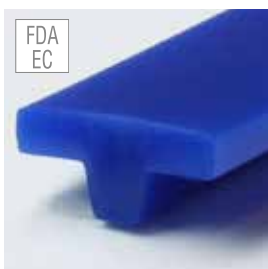

Artikel Nr.	Profil-abmessung mm	Material- querschnitt cm ²	ca. Gewicht kg/100m	Gebindegröße		Empf. Mind.- Scheiben-Ø		Fmax/Riemen (Stoß)	
				m	ft	mm	inch	kg	lbs
FBTJ95X35L	9,5 x 3,5	0,20	2,4	30	100	30	1,2	5,2	11,4

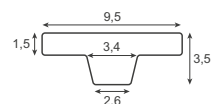

ca. 84° Shore A

Empf. Vorspannung: 4...8 %, **Reibwerte μ** : Stahl: ca. 0,65 | PE: ca. 0,35 | HDPE: ca. 0,30 | **FDA/EC/USDA-konform**

T-Profil PU85A ultramarinblau glatt (9,5 x 3,5 mm)

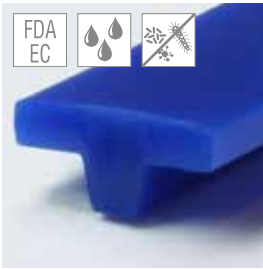

Artikel Nr.	Profil- abmessung mm	Material- querschnitt cm ²	ca. Gewicht kg/100m	Gebindegröße		Empf. Mind.- Scheiben-Ø		Fmax/Riemen (Stoß)	
				m	ft	mm	inch	kg	lbs
FBTK95X35L	9,5 x 3,5	0,20	2,4	30	100	50	2,0	6,0	13,2



ca. 88° Shore A

Empf. Vorspannung: 3...6 %, **Reibwerte μ** : Stahl: ca. 0,65 | PE: ca. 0,35 | HDPE: ca. 0,30 | **FDA/EC/USDA-konform**

T-Profil PU80A ultramarinblau glatt (10 x 4,5 mm)

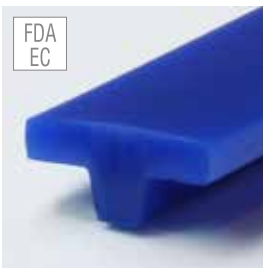

Artikel Nr.	Profil- abmessung mm	Material- querschnitt cm ²	ca. Gewicht kg/100m	Gebindegröße		Empf. Mind.- Scheiben-Ø		Fmax/Riemen (Stoß)	
				m	ft	mm	inch	kg	lbs
FBTI2X45X10L	10 x 4,5	0,27	3,3	30	100	40	1,6	8,1	17,8

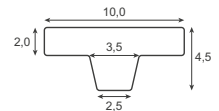

ca. 84° Shore A

Empf. Vorspannung: 4...8 %, **Reibwerte μ** : Stahl: ca. 0,65 | PE: ca. 0,35 | HDPE: ca. 0,30 | **FDA/EC/USDA-konform**

T-Profil PU60A blau glatt (15 x 5 mm)



Artikel Nr.	Profil- abmessung mm	Material- querschnitt cm ²	ca. Gewicht kg/100m	Gebindegröße		Empf. Mind.- Scheiben-Ø		Fmax/Riemen (Stoß)	
				m	ft	mm	inch	kg	lbs
FBTF15X5LG	15 x 5	0,44	5,3	50	164	25	1,0	4,5	9,9

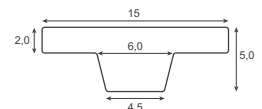

Empf. Vorspannung: 4...8 %

ca. 65° Shore A

Reibwerte μ : Stahl: ca. 0,90 | PE: ca. 0,65 | HDPE: ca. 0,60 | **FDA/EC-konform (beschränkte Eignung EC)**

T-Profil PU65A ultramarinblau glatt (15 x 5 mm)

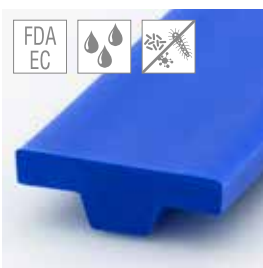

Artikel Nr.	Profil- abmessung mm	Material- querschnitt cm ²	ca. Gewicht kg/100m	Gebindegröße		Empf. Mind.- Scheiben-Ø		Fmax/Riemen (Stoß)	
				m	ft	mm	inch	kg	lbs
FBTG15X5LG	15 x 5	0,44	5,3	50	164	30	1,2	8,1	17,8

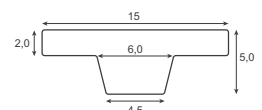

ca. 72° Shore A

Empf. Vorspannung: 4...8 %, **Reibwerte μ** : Stahl: ca. 0,75 | PE: ca. 0,50 | HDPE: ca. 0,45 | **FDA/EC-konform**

T-Profil PU80A ultramarinblau glatt (15 x 5 mm)

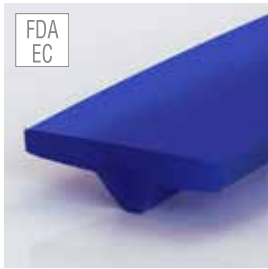

ca. 84° Shore A

Artikel Nr.	Profil- abmessung mm	Material- querschnitt cm ²	ca. Gewicht kg/100m	Gebindegröße		Empf. Mind.- Scheiben-Ø		Fmax/Riemen (Stoß)	
				m	ft	mm	inch	kg	lbs
FBTJ15X5L	15 x 5	0,40	4,8	50	164	40	1,6	9,6	21,1

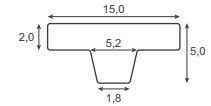

Empf. Vorspannung: 4...8 %, **Reibwerte μ** : Stahl: ca. 0,65 | PE: ca. 0,35 | HDPE: ca. 0,30 | **FDA/EC/USDA-konform**

T-Profil PU75A himmelblau glatt (8 x 5 mm)

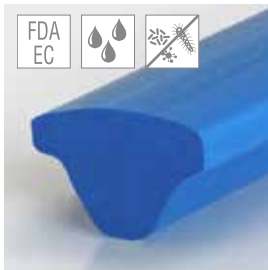

ca. 80° Shore A

Artikel Nr.	Profil- abmessung mm	Material- querschnitt cm ²	ca. Gewicht kg/100m	Gebindegröße		Empf. Mind.- Scheiben-Ø		Fmax/Riemen (Stoß)	
				m	ft	mm	inch	kg	lbs
FBSP75A8X5HI	8 x 5	0,25	3,1	40	131	30	1,2	6,0	13,2

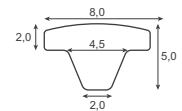

Empf. Vorspannung: 4...8 %, **Reibwerte μ** : Stahl: ca. 0,70 | PE: ca. 0,40 | HDPE: ca. 0,35 | **FDA/EC/USDA-konform**

3L T-Top PU80A orange glatt (14,3 x 7,5 mm)



ca. 84° Shore A

Artikel Nr.	Profil- abmessung mm	Material- querschnitt cm ²	ca. Gewicht kg/100m	Gebindegröße		Empf. Mind.- Scheiben-Ø		Fmax/Riemen (Stoß)	
				m	ft	mm	inch	kg	lbs
FBTJ142X750	14,3 x 7,5	0,72	8,7	30	100	80	3,1	17,3	38,1

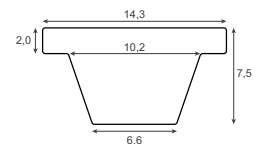

Empf. Vorspannung: 3...6 %, **Reibwerte μ** : Stahl: ca. 0,65 | PE: ca. 0,35 | HDPE: ca. 0,30 | **FDA/EC/USDA-konform**

Crown Top PU80A orange glatt (14,3 x 6,3 mm)



ca. 84° Shore A

Artikel Nr.	Profil- abmessung mm	Material- querschnitt cm ²	ca. Gewicht kg/100m	Gebindegröße		Empf. Mind.- Scheiben-Ø		Fmax/Riemen (Stoß)	
				m	ft	mm	inch	kg	lbs
FBTJ143X630G	14,3 x 6,3	0,58	7,0	30	100	80	3,1	13,9	30,6

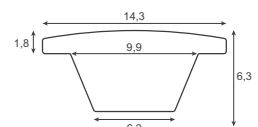

Empf. Vorspannung: 3...6 %, **Reibwerte μ** : Stahl: ca. 0,65 | PE: ca. 0,35 | HDPE: ca. 0,30 | **FDA/EC/USDA-konform**

T-Profil PU80A halbrund orange glatt (19,2 x 5,5 mm)



FDA
EC

Artikel Nr.	Profil- abmessung mm	Material- querschnitt cm ²	ca. Gewicht kg/100 m	Gebindegröße		Empf. Mind.- Scheiben-Ø		Fmax/Riemen (Stoß)	
				m	ft	mm	inch	kg	lbs
FBTJ192X550G	19,2 x 5,5	0,65	7,8	30	100	40	1,6	15,6	34,3

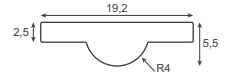

ca. 84° Shore A

Empf. Vorspannung: 3...6 %, **Reibwerte μ:** Stahl: ca. 0,65 | PE: ca. 0,35 | HDPE: ca. 0,30 | **FDA/EC/USDA-konform**

T-Profil PU80A halbrund orange glatt (12,7 x 5,5 mm)



FDA
EC

Artikel Nr.	Profil- abmessung mm	Material- querschnitt cm ²	ca. Gewicht kg/100 m	Gebindegröße		Empf. Mind.- Scheiben-Ø		Fmax/Riemen (Stoß)	
				m	ft	mm	inch	kg	lbs
FBTJ127X550G	12,7 x 5,5	0,44	5,6	30	100	40	1,6	11,2	24,6

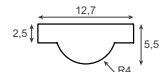

ca. 84° Shore A

Empf. Vorspannung: 3...6 %, **Reibwerte μ:** Stahl: ca. 0,65 | PE: ca. 0,35 | HDPE: ca. 0,30 | **FDA/EC/USDA-konform**



T-Profile für Verpackungsindustrie

T-Profile eignen sich hervorragend zum Transport diverser leichter Güter und Lebensmittel, wobei in der Regel mehrere T-Profil-Riemen nebeneinander laufen. Der integrierte Führungskeil auf der Laufseite verhindert das seitliche Verlaufen der Profile und garantiert somit einen präzisen Geradeauslauf. Das Portfolio von BEHAbelt beinhaltet T-Profile in verschiedenen Geometrien, PU-Shore-Härten und Farbkombinationen.

T-Profil PU85A (25 x 5 mm) grün oder weiß geprägt (EFI) / glatt

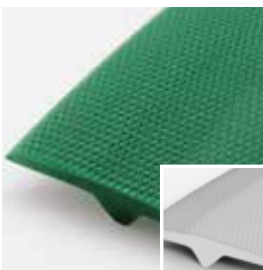

● ○ auch glatt erhältlich

Artikel Nr.	Profil- abmessung mm	Material- querschnitt cm ²	ca. Gewicht kg/100 m	Gebindegröße		Empf. Mind.- Scheiben-Ø		Fmax/Riemen (Stoß)	
				m	ft	mm	inch	kg	lbs
FBTK25X5GW01 (grün, geprägt)	25 x 5	0,58	7,0	50	164	50	2,0	16,0	35,2
FBSP85A25X5 (grün, glatt)	25 x 5	0,58	7,0	50	164	50	2,0	16,0	35,2
FBTK25X5WW01 (weiß, geprägt)	25 x 5	0,58	7,0	50	164	50	2,0	16,0	35,2
FBSP85A25X5A (weiß, glatt)	25 x 5	0,58	7,0	50	164	50	2,0	16,0	35,2

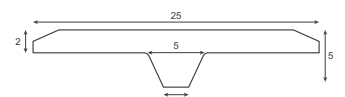

ca. 88° Shore A

Empf. Vorspannung: 3...6 %, **Reibwerte μ:** Stahl: ca. 0,60 | PE: ca. 0,35 | HDPE: ca. 0,30

T-Profil PU85A saphirblau glatt / gerillt (LGD)* (25 x 5 mm)

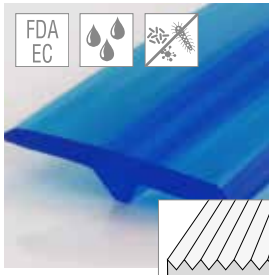

Artikel Nr.	Profil-abmessung mm	Material- querschnitt cm ²	ca. Gewicht kg/100m	Gebindegröße		Empf. Mind.- Scheiben-Ø		Fmax/Riemen (Stoß)	
				m	ft	mm	inch	kg	lbs
FBSP85A25X5B	25 x 5	0,59	7,3	50	164	50	2,0	15,2	33,4
FBTK25X5LGA (gerillt)	25 x 5	0,59	7,3	50	164	50	2,0	15,2	33,4

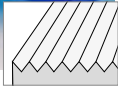

*Längsrillen (LGD)

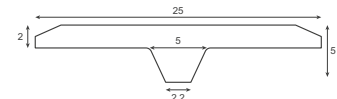

ca. 88° Shore A

Empf. Vorspannung: 3...6 %, **Reibwerte μ**: Stahl: ca. 0,60 | PE: ca. 0,35 | HDPE: ca. 0,30 | **FDA/EC/USDA-konform**

T-Profil PU85A weiß oder saphirblau (20 x 8 mm)

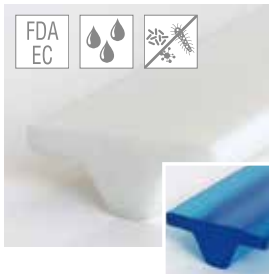

Artikel Nr.	Profil-abmessung mm	Material- querschnitt cm ²	ca. Gewicht kg/100m	Gebindegröße		Empf. Mind.- Scheiben-Ø		Fmax/Riemen (Stoß)	
				m	ft	mm	inch	kg	lbs
FBSP85A20X8W (weiß)	20x8	0,83	10,0	30	100	100	4,0	21,4	47,1
FBSP85A20X8 (saphirblau)	20x8	0,83	10,0	30	100	100	4,0	21,4	47,1

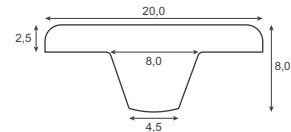

ca. 88° Shore A

Empf. Vorspannung: 3...6 %, **Reibwerte μ**: Stahl: ca. 0,60 | PE: ca. 0,35 | HDPE: ca. 0,30 | **FDA/EC/USDA-konform**

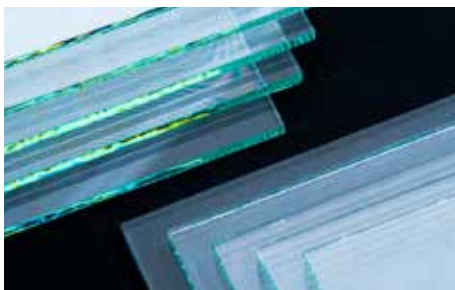

Glasindustrie

Das spezielle „Wing Top“-Profil eignet sich hervorragend zum schonenden Transport von Flachglas oder ähnlichen Plattenwaren.

Wing Top PU80A orange glatt

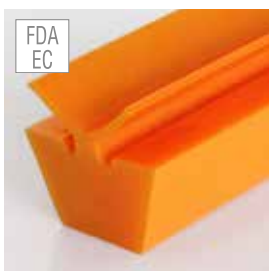

Artikel Nr.	Profil-abmessung mm	Material- querschnitt cm ²	ca. Gewicht kg/100m	Gebinde- größe		Empf. Mind.- Scheiben-Ø		Fmax/Riemen (Stoß)	
				m	ft	mm	inch	kg	lbs
FBSI17X100G	17 x 11 x 16,5	1,56	18,7	30	100	125	4,9	35,1	77,2

ca. 84° Shore A

Empf. Vorspannung: 3...6 %, **Reibwerte μ**: Stahl: ca. 0,65 | PE: ca. 0,35 | HDPE: ca. 0,30 | **FDA/EC/USDA-konform**



Profile für Pommes Frites / Kartoffelstreifen

Profile zur Unterstützung der automatischen Mängelbeseitigung bei Kartoffelstreifen (Pommes Frites). Hergestellt aus speziellem hydrolysebeständigem PU für eine längere Lebensdauer und geringere Bakterienbildung in feuchter Umgebung. Die schmutzabweisende Materialmischung reduziert Verfärbungen und verbessert die Optik. Hochwertiges PU sorgt für starke Schweißnähte.

U-Profil PU85A milchig glatt

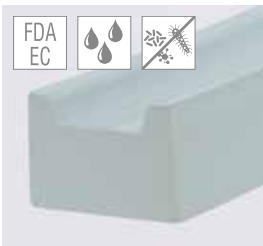

Artikel Nr.	Profil-abmessung mm	Material- querschnitt cm ²	ca. Gewicht kg/100 m	Gebindegröße		Empf. Mind.-Scheiben-Ø		Fmax/Riemen (Stoß)	
				ft		mm	inch	kg	lbs
FBSP85A180S1	18 x 11,8	1,70	20,0	1 x 30'5" / St.		120	4,7	43,9	96,6
FBSP85A180S6	18 x 11,8	1,70	20,0	6 x 30'5" / St.		120	4,7	43,9	96,6

ca. 88° Shore A

Empf. Vorspannung: 3...6 %, **Reibwerte μ**: Stahl: ca. 0,60 | PE: ca. 0,35 | HDPE: ca. 0,30 | **FDA/EC/USDA-konform**

Quadrat-Profil PU85A milchig glatt

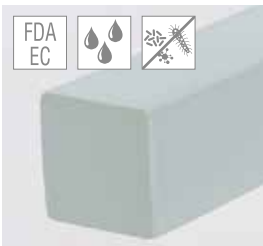

Artikel Nr.	Profil-abmessung mm	Material- querschnitt cm ²	ca. Gewicht kg/100 m	Gebindegröße		Empf. Mind.-Scheiben-Ø		Fmax/Riemen (Stoß)	
				ft		mm	inch	kg	lbs
FBSP85A118S1	11,8 x 11,8	1,39	16,7	1 x 30'5" / St.		120	4,7	35,9	79,0
FBSP85A118S6	11,8 x 11,8	1,39	16,7	6 x 30'5" / St.		120	4,7	35,9	79,0

ca. 88° Shore A

Empf. Vorspannung: 3...6 %, **Reibwerte μ**: Stahl: ca. 0,60 | PE: ca. 0,35 | HDPE: ca. 0,30 | **FDA/EC/USDA-konform**



Profile für Mais und ähnliches

Spezielles Profil für Schälmaschinen. Durch die mittige Vertiefung wird das Fördergut zentriert und genau positioniert zur weiteren Verarbeitung transportiert.

Corn belt PU80A orange glatt ohne* / mit Kerbung



Artikel Nr.	Profil-abmessung mm	Material- querschnitt cm ²	ca. Gewicht kg/100 m	Gebindegröße		Empf. Mind.-Scheiben-Ø		Fmax/Riemen (Stoß)	
				m	ft	mm	inch	kg	lbs
FBSJ8X330G*	33 x 8	1,9	22,8	30	100	50	2,0	45,6	100,3
FBSJ8X330GA	33 x 8	1,9	22,8	30	100	50	2,0	45,6	100,3

ca. 84° Shore A

Empf. Vorspannung: 3...6 %, **Reibwerte μ**: Stahl: ca. 0,65 | PE: ca. 0,35 | HDPE: ca. 0,30 | **FDA/EC/USDA-konform**



Spreizanwendungen

In Spreizanwendungen ermöglichen diese Profile das Auseinanderziehen von Produktsträngen, z.B. in der Süßwarenindustrie. Durch die gezielte Auswahl von Material und Shore-Härte kann die Ablösefreudigkeit spezifischer Produkte verbessert werden.

PU80A orange 3-rillig



ca. 84° Shore A

Artikel Nr.	Profil-abmessung mm	Material- querschnitt cm ²	ca. Gewicht kg/100m	Gebindegröße		Empf. Mind.- Scheiben-∅		Fmax/Riemen (Stoß)	
				m	ft	mm	inch	kg	lbs
FBSI17B0GR3	17 x 11 (B)	1,46	18,0	30	100	110	4,3	43,8	96,4
FBSI22C0GR3	22 x 14 (C)	2,40	29,0	30	100	150	5,9	72,0	158,4

Empf. Vorspannung: 4...8 %, **Reibwerte μ**: Stahl: ca. 0,65 | PE: ca. 0,35 | HDPE: ca. 0,30 | **FDA/EC/USDA-konform**

PU85A (15 x 10 mm) saphirblau

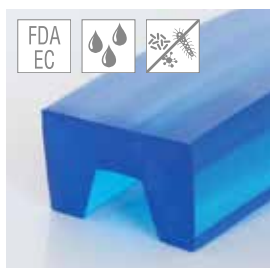

ca. 88° Shore A

Artikel Nr.	Profil-abmessung mm	Material- querschnitt cm ²	ca. Gewicht kg/100m	Gebinde- größe		Empf. Mind.- Scheiben-∅		Fmax/Riemen (Stoß)	
				m	ft	mm	inch	kg	lbs
FBSK15X10LG	15 x 10	1,2	14	30	100	100	3,9	41,0	90,2

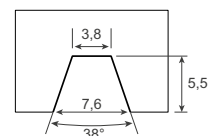

Empf. Vorspannung 4...8 %, **Reibwerte μ**: Stahl: ca. 0,60 | PE: ca. 0,35 | HDPE: ca. 0,30

PU95A (12 x 8 mm) beige

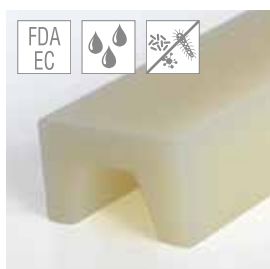

ca. 95° Shore A

Artikel Nr.	Profil-abmessung mm	Material- querschnitt cm ²	ca. Gewicht kg/100m	Gebinde- größe		Empf. Mind.- Scheiben-∅		Fmax/Riemen (Stoß)	
				m	ft	mm	inch	kg	lbs
FBSM12X8BG	12 x 8	0,67	7,9	50	164	120	4,7	32,7	71,9

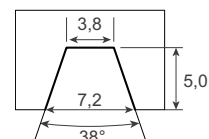

Empf. Vorspannung 3...5 %, **Reibwerte μ**: Stahl: ca. 0,45 | PE: ca. 0,25 | HDPE: ca. 0,20

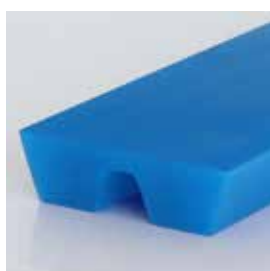

Bitte beachten Sie auch weitere Parallelkeilriemen ab Seite 37.

PU80A Keilriemen ultramarinblau (10 x 8 mm)

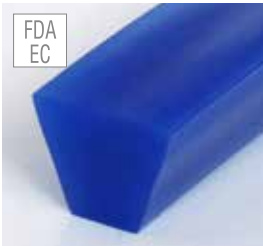

ca. 84° Shore A

Artikel Nr.	Profil- abmessung mm	Material- querschnitt cm ²	ca. Gewicht kg/100 m	Gebindegröße		Empf. Mind.-Schei- ben-Ø		Fmax/Riemen (Stoß)	
				m	ft	mm	inch	kg	lbs
FBKJ10X8BGA	10 x 8	0,58	6,9	100	328	80	3,1	18,6	40,9

Empf. Vorspannung: 3...6 %, **Reibwerte μ** : Stahl: ca. 0,65 | PE: ca. 0,35 | HDPE: ca. 0,30 | **FDA/EC/USDA-konform**

PU85A Keilriemen ultramarinblau (10 x 8 mm), Zugträger Aramid

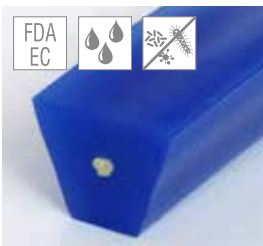

ca. 88° Shore A

Artikel Nr.	Profil- abmessung mm	Material- querschnitt cm ²	ca. Gewicht kg/100 m	Gebindegröße		Empf. Mind.-Schei- ben-Ø		Fmax/Riemen (Stoß)	
				m	ft	mm	inch	kg	lbs
FBKK10X8LGA	10 x 8	0,58	6,9	50	164	85	3,3	19,9	43,8

Empf. Vorspannung: 0,5...2 %, **Reibwerte μ** : Stahl: ca. 0,60 | PE: ca. 0,35 | HDPE: ca. 0,30 | **FDA/EC/USDA-konform**



Größensortierung von Obst und Gemüse

Dies ist nur ein Beispiel für die Verwendung der Sonderprofile aus dem BEHAbelt Produktportfolio. Dank unserer langjährigen Erfahrung und des eigenen Werkzeugbaus können wir kunden- und anwendungsspezifische Profile innerhalb kürzester Zeit realisieren.

PU80A Pear Profile (28 x 29 mm) weiß Zugträger Polyester

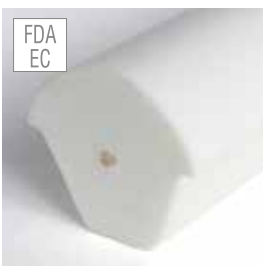

ca. 84° Shore A

Artikel Nr.	Profil- abmessung mm	Material- querschnitt cm ²	ca. Gewicht kg/100 m	Gebindegröße		Empf. Mind.- Scheiben-Ø		Fmax/Riemen (Stoß)	
				m	ft	mm	inch	kg	lbs
FBSJ28X29WG	28 x 29	5,1	61	30	100	350	13,8	163,6	360

Empf. Vorspannung: 0,5...2 %, **Reibwerte μ** : Stahl: ca. 0,65 | PE: ca. 0,35 | HDPE: ca. 0,30 | **FDA/EC/USDA-konform**



Slicer

Für Slicer-Anwendungen und die nachgelagerten Zuführstrecken hat BEHAbelt verschiedene Produktoptionen im Sortiment. Je nach Transportgut können extrudierte Rundriemen, Keilriemen oder T-Profile, mit speziellen Materialeigenschaften und Oberflächenstrukturen eingesetzt werden. Die Keilriemen mit gewölbter Oberfläche haben sich besonders beim Transport von geschnittenem Käse bewährt.

PU75A ultramarinblau glatt mit gewölbter Oberfläche

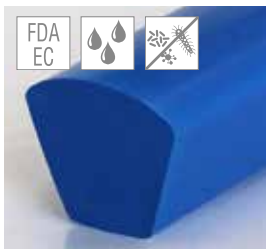

ca. 80° Shore A

Artikel Nr.	Profil- abmessung mm	Material- querschnitt cm ²	ca. Gewicht kg/100 m	Gebindegröße		Empf. Mind.- Scheiben-Ø		Fmax/Riemen (Stoß)	
				m	ft	mm	inch	kg	lbs
FBSP75A0865U	8 x 6,5 (M)	0,39	4,6	50	164	40	1,6	10,0	22,0

Empf. Vorspannung: 4...8 %, **Reibwerte μ** : Stahl: ca. 0,70 | PE: ca. 0,40 | HDPE: ca. 0,35 | **FDA/EC/USDA-konform**

PU80A ultramarinblau glatt mit gewölbter Oberfläche

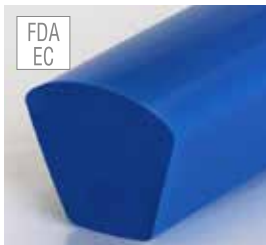

ca. 84° Shore A

Artikel Nr.	Profil- abmessung mm	Material- querschnitt cm ²	ca. Gewicht kg/100 m	Gebindegröße		Empf. Mind.- Scheiben-Ø		Fmax/Riemen (Stoß)	
				m	ft	mm	inch	kg	lbs
FBSP80A0865U	8 x 6,5 (M)	0,39	4,6	50	164	50	2,0	11,0	24,2

Empf. Vorspannung: 4...8 %, **Reibwerte μ** : Stahl: ca. 0,65 | PE: ca. 0,35 | HDPE: ca. 0,30 | **FDA/EC/USDA-konform**

PU85A ultramarinblau glatt mit gewölbter Oberfläche

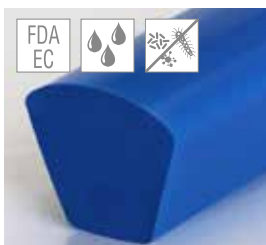

ca. 88° Shore A

Artikel Nr.	Profil- abmessung mm	Material- querschnitt cm ²	ca. Gewicht kg/100 m	Gebindegröße		Empf. Mind.- Scheiben-Ø		Fmax/Riemen (Stoß)	
				m	ft	mm	inch	kg	lbs
FBSP85A0865U	8 x 6,5 (M)	0,39	4,6	50	164	55	2,2	13,2	29,0

Empf. Vorspannung: 4...8 %, **Reibwerte μ** : Stahl: ca. 0,60 | PE: ca. 0,30 | HDPE: ca. 0,25 | **FDA/EC/USDA-konform**



Baustoffindustrie

Für den Transport von schweren und abrasiven Baustoffen garantieren unsere Profile eine hohe Abriebfestigkeit und lange Lebensdauer. Neben der guten Temperaturbeständigkeit, können diese Riemen, wie alle BEHAbelt-Produkte, schnell und einfach verschweißt werden. Auf Anfrage produzieren wir auch mit Zugträger. Zusätzlich bieten wir Ihnen viele Beschichtungen (siehe Seite 36) für unterschiedlichste Anwendungen.

T-Profil PU95A beige glatt (30 x 9,5 mm)



Artikel Nr.	Profil-abmessung mm	Material- querschnitt cm ²	ca. Gewicht kg/100m	Gebindegröße		Empf. Mind.- Scheiben-Ø		Fmax/Riemen (Stoß)	
				m	ft	mm	inch	kg	lbs
FBTM30X95B	30 x 9,5	1,23	14,8	30	100	110	4,3	45,6	100,3

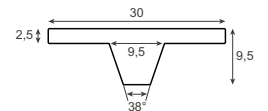

ca. 95° Shore A

Empf. Vorspannung: 3...5 %, **Reibwerte μ** : Stahl: ca. 0,45 | PE: ca. 0,25 | HDPE: ca. 0,20 | **FDA/EC-konform**

T-Profil PU95A beige glatt (50 x 11,5 mm)



Artikel Nr.	Profil-abmessung mm	Material- querschnitt cm ²	ca. Gewicht kg/100m	Gebindegröße		Empf. Mind.- Scheiben-Ø		Fmax/Riemen (Stoß)	
				m	ft	mm	inch	kg	lbs
FBTM50X11B	50 x 11,5	2,43	29,2	30	100	130	5,1	90,1	198,2

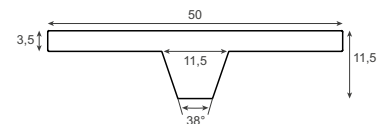

ca. 95° Shore A

Empf. Vorspannung: 3...5 %, **Reibwerte μ** : Stahl: ca. 0,45 | PE: ca. 0,25 | HDPE: ca. 0,20 | **FDA/EC/USDA-konform**

TPE55D Keilprofil erhöht (22 x 16 mm) beige



FDA
EC

Artikel Nr.	Profil-abmessung mm	Material- querschnitt cm ²	ca. Gewicht kg/100m	Gebindegröße		Empf. Mind.- Scheiben-Ø		Fmax/Riemen (Stoß)	
				m	ft	mm	inch	kg	lbs
FBSR22X16BG	22 x 16	3,12	37	50	164	280	11,0	299,5	659,9

55° Shore D - ca. 100° Shore A

Empf. Vorspannung: 2...4 %, **Reibwerte μ** : Stahl: ca. 0,35 | PE: ca. 0,20 | HDPE: ca. 0,15 | **FDA/EC/USDA-konform**



Intralogistik – Rollenförderer

Diese Sonderprofile haben optimierte Materialeigenschaften für den zuverlässigen Einsatz in Rollenförderern; sei es als Tangentialantrieb, als Rolle-zu-Rolle-Antrieb oder als gekreuztem Antrieb.

Beachten Sie hierzu bitte auch unser Rundriemen-Programm ab Seite 12.

PU75A plus Keilrippenriemen, orange



ca. 80° Shore A

Artikel Nr.	Bezeichnung	Profil-abmessung	Material-querschnitt	ca. Gewicht	Gebinde-größe		Empf. Mind.-Scheiben-Ø		Fmax/Riemen (Stoß)	
		mm	cm ²		kg/100 m	m	ft	mm	inch	kg
FBPVIPJ20	PJ2	4,8 x 4	0,16	1,96	200	656	30	1,2	7,2	15,8
FBPVIPJ30	PJ3	7 x 4	0,24	2,93	200	656	30	1,2	10,5	23,1
FBPVIPJ40	PJ4	9,3 x 4	0,32	3,92	200	656	30	1,2	14,4	31,7

Empf. Vorspannung: 3...6 %, **Reibwerte** μ : Stahl: ca. 0,70 | PE: ca. 0,40 | HDPE: ca. 0,35

PU85A plus Keilrippenriemen, ultramarinblau



ca. 88° Shore A

Artikel Nr.	Bezeichnung	Profil-abmessung	Material-querschnitt	ca. Gewicht	Gebinde-größe		Empf. Mind.-Scheiben-Ø		Fmax/Riemen (Stoß)	
		mm	cm ²		kg/100 m	m	ft	mm	inch	kg
FBPVKPJ2L	PJ2	4,8 x 4	0,16	1,96	200	656	40	1,6	10,3	22,7
FBPVKPJ3L	PJ3	7 x 4	0,24	2,93	200	656	40	1,6	15,0	33,1
FBPVKPJ4L	PJ4	9,3 x 4	0,32	3,92	200	656	40	1,2	20,6	45,4

Empf. Vorspannung: 3...6 %, **Reibwerte** μ : Stahl: ca. 0,60 | PE: ca. 0,30 | HDPE: ca. 0,25

Umrechnung PU- zu Gummikeilrippenriemen

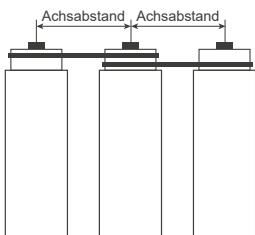

Achsabstand für Scheiben-Ø 43 mm	Fertigungslänge BEHAbelt*	PJ2	PJ3	PJ4
		nominelle Längenangaben		
53 - 56	234	Ref. 2PJ246-43	Ref. 3PJ246-43	Ref. 4PJ246-43
60 - 63	243	Ref. 2PJ256-43	Ref. 3PJ256-43	Ref. 4PJ256-43
64 - 65	252	Ref. 2PJ265-43	Ref. 3PJ265-43	Ref. 4PJ265-43
66 - 67	257	Ref. 2PJ270-43	Ref. 3PJ270-43	Ref. 4PJ270-43
71 - 72	268	Ref. 2PJ282-43	Ref. 3PJ282-43	Ref. 4PJ282-43
73 - 75	272	Ref. 2PJ286-43	Ref. 3PJ286-43	Ref. 4PJ286-43
76 - 77	276	Ref. 2PJ290-43	Ref. 3PJ290-43	Ref. 4PJ290-43
78 - 79	274	Ref. 2PJ288-43	Ref. 3PJ288-43	Ref. 4PJ288-43
80 - 84	287	Ref. 2PJ302-43	Ref. 3PJ302-43	Ref. 4PJ302-43
87 - 91	298	Ref. 2PJ314-43	Ref. 3PJ314-43	Ref. 4PJ314-43
92 - 95	300	Ref. 2PJ316-43	Ref. 3PJ316-43	Ref. 4PJ316-43
97 - 101	319	Ref. 2PJ336-43	Ref. 3PJ336-43	Ref. 4PJ336-43
103 - 107	329	Ref. 2PJ346-43	Ref. 3PJ346-43	Ref. 4PJ346-43
115 - 118	353	Ref. 2PJ372-43	Ref. 3PJ372-43	Ref. 4PJ372-43
119 - 121	357	Ref. 2PJ376-43	Ref. 3PJ376-43	Ref. 4PJ376-43
123 - 128	369	Ref. 2PJ388-43	Ref. 3PJ388-43	Ref. 4PJ388-43

* generelle Vorspannung von 5% zur nominalen Längenangabe

TPE55D *bluepower* glatt, mit/ohne Zugträger Polyester

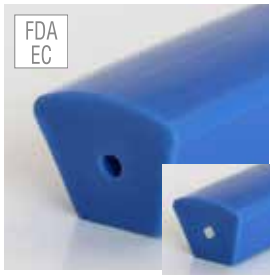

FDA
EC

Artikel Nr.	Profil- abmessung mm	Material- querschnitt cm ²	ca. Gewicht kg/100m	Gebindegröße		Empf. Mind.- Scheiben-Ø		Fmax/Riemen (Stoß)		Fmax/Riemen (Überlapp)	
				m	ft	mm	inch	kg	lbs	kg	lbs
FBKBLP17113W	16,35 x 11,3	1,49	18,0	50	164	175	7,0	119,2	262,2	n/a	n/a
FBKBLP1711W2	16,35 x 11,3	1,49	18,0	100	328	175	7,0	119,2	262,2	n/a	n/a
FBKBLP1711W3	16,35 x 11,3	1,49	18,0	100	328	180	7,1	119,2	262,2	150,0	330,0

Empf. Vorspannung: 2...4 % (ohne Zugträger), 0,5...2% (mit Zugträger)

55° Shore D · ca. 100° Shore A

Reibwerte μ : Stahl: ca. 0,35 | PE: ca. 0,20 | HDPE: ca. 0,15 | FDA/EC/USDA-konform

TPE55D beige glatt mit Schräge, mit/ohne Zugträger Polyester



FDA
EC

Artikel Nr.	Profil- abmessung mm	Material- querschnitt cm ²	ca. Gewicht kg/100m	Gebinde- größe		Empf. Mind.- Scheiben-Ø		Fmax/Riemen (Stoß)		Fmax/Riemen (Überlapp)	
				m	ft	mm	inch	kg	lbs	kg	lbs
FBKH55D17115	17 x 11,4	1,45	18,0	100	328	175	7,0	116,0	255,2	n/a	n/a
FBKS17115BGA	17 x 11,4	1,45	18,0	100	328	180	7,1	116,0	255,2	150,0	330,0

Empf. Vorspannung: 2...4 % (ohne Zugträger), 0,5...2 % (mit Zugträger)

55° Shore D · ca. 100° Shore A

Reibwerte μ : Stahl: ca. 0,35 | PE: ca. 0,20 | HDPE: ca. 0,15 | FDA/EC/USDA-konform

PU80A Doppelkeil schwarz (17 x 13,5 mm)



ca. 84° Shore A

Artikel Nr.	Profil- abmessung mm	Material- querschnitt cm ²	ca. Gewicht kg/100m	Gebinde- größe		Empf. Mind.- Scheiben-Ø		Fmax/Riemen (Stoß)	
				m	ft	mm	inch	kg	lbs
FBSJ17X13SG	17 x 13,5	1,92	2,3	50	164	150	5,9	61,6	135,5

Empf. Vorspannung: 3...6 %, Reibwerte μ : Stahl: ca. 0,65 | PE: ca. 0,35 | HDPE: ca. 0,30

PU85A Doppelkeil schwarz (17 x 13,5 mm)



ca. 88° Shore A

Artikel Nr.	Profil- abmessung mm	Material- querschnitt cm ²	ca. Gewicht kg/100m	Gebinde- größe		Empf. Mind.- Scheiben-Ø		Fmax/Riemen (Stoß)	
				m	ft	mm	inch	kg	lbs
FBSK17X13SG	17 x 13,5	1,92	2,3	50	164	160	6,3	69,7	153,3

Empf. Vorspannung: 3...6 %, Reibwerte μ : Stahl: ca. 0,60 | PE: ca. 0,30 | HDPE: ca. 0,25

Nichts gefunden?



keine Mindestabnahmemengen

nach Ihren Vorgaben | in nur 4-8 Wochen

BEHAbelt bietet Ihnen die exklusive und schnelle Realisierung Ihres Wunschprofils oder Förderbandes!

Wenn ein Standardprofil nicht den Anforderungen Ihrer Anwendung genügt, bietet Ihnen BEHAbelt die einzigartige Möglichkeit ein kundenspezifisches Produkt zu entwickeln. Nach Ihren Vorgaben und Ihrem Design!

Nennen Sie uns Ihren Anwendungsfall!

Durch unseren modern eingerichteten und hausinternen Werkzeugbau sind wir in der Lage, Sonderprofile in kürzester Zeit für Sie zu fertigen. Auf Seite 136 finden Sie das Formular „Technische Anfrage“; es hilft die wichtigsten Informationen hierfür zusammenzutragen.

REALISIERUNG IN NUR 4-8 WOCHEN

- langjährige Erfahrung, hauseigener Werkzeugbau, individuelle Beratung
- Entwicklung kundenspezifischer Profile und Bänder
- Speziell auf Ihre Anwendung angepasst
- Speziell nach Ihrem Design

WIRTSCHAFTLICHE VORTEILE

- Exklusivität/Sicherung des After Sales Marktes
- Materialkombination
- Optimierung Ihrer Anwendung durch das perfekte Profil
- erhöhte Lebensdauer und Funktionalität
- passende Schweißtechnik

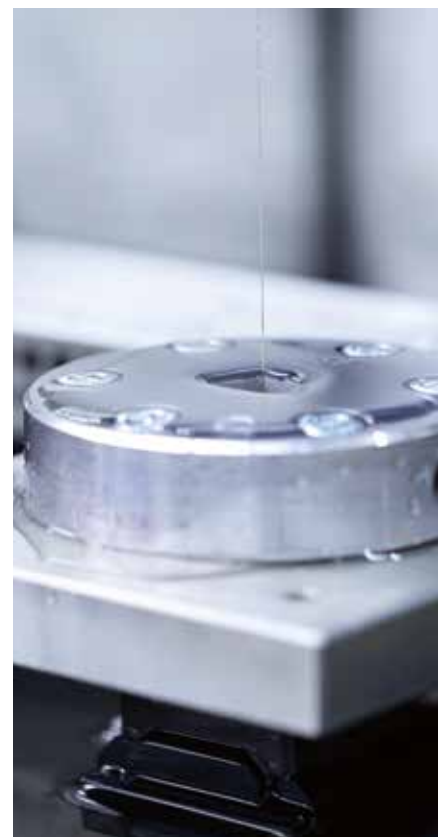

TRANSPORT- BÄNDER

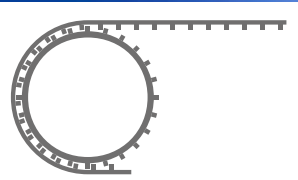

FORMschlüssig (S. 61)

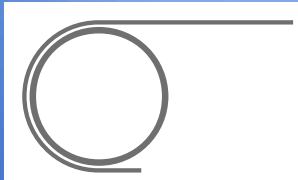

REIBschlüssig (S. 62)

ELASTISCHE MONOLITHISCHE TRANSPORTBÄNDER

Anwendungen, Industrien, Produkteigenschaften	56
Übersicht verfügbarer Bandstrukturen	59
Tabellenaufbau (Legende)	60
Schlupffreie Transportbänder	61
Transportbänder bis 750 mm	62
Transportbänder für die Intralogistik	67
Maschinenbänder	68
Flachbänder bis 360 mm	69
Flachbänder bis 140 mm	69
Schweißelektroden	94

Elastische monolithische Transportbänder

BEHAbelt möchte seinen Kunden stets hochwertige, innovative Lösungen anbieten. Es gibt bereits eine große Auswahl an Transportbändern und Design-Varianten, jedoch ergeben sich durch die stetig wachsende Automatisierung von industriellen Produktionsprozessen und Verarbeitungsmaschinen immer neue Herausforderungen. Nur wenn alle Maschinenkomponenten mit ihren Produkteigenschaften Schritt halten, werden tatsächliche Fortschritte in Bezug auf Effizienz, Kapazität und Sicherheit erzielt.

Hierbei leisten die neuen, elastischen monolithischen Transportbänder von BEHAbelt einen entscheidenden Beitrag. Sie ermöglichen Lebensdauerverbesserungen und minimieren Risiken wie Lagentrennung oder Ausfransen von Bandkanten, gegenüber herkömmlichen, beschichteten Transportbändern mit Gewebeträgern.

BEHAbelt bietet sowohl reib- als auch formschlüssige Transportbänder für Ihre Anwendungen.



Vorteile

PRODUKTDESIGN

Keine Kontaminationsgefahr durch freiliegendes Gewebe oder durch mechanische Beschädigungen an Bandkanten
Hygiene und Unterstützung Ihres HACCP-Konzeptes
Ausgezeichnete Reinigbarkeit und Hydrolyse- u. Mikrobenbeständigkeit
Zusätzliche homogene Eigenschaften; z.B. metall- und röntgendetektierbar, UV-C-Beständigkeit, antistatische Entladung

VERARBEITUNG

Elastizität ermöglicht einfache Vor-Ort-Stoßverschweißung
Weichere Bandtypen mittels Schnellspanner installierbar
Stoßverschweißungen sind mit einfachem Equipment möglich und sorgen dafür, dass im Schweißbereich kein Verlust der Struktur oder Homogenität bzw. Elastizität auftritt
Zubehör, wie z.B. Wellenkanten, Stollen, Keilleisten und weitere Profile lassen sich hervorragend aufschweißen

Industrien und Anwendungen

Elastische monolithische Bänder eignen sich besonders für viele Anwendungen im Transport von unverpackten Lebensmitteln. Zudem eröffnen Produktaufbau und -eigenschaften interessante Einsatzmöglichkeiten weit darüber hinaus, zum Beispiel:

INDUSTRIEN

Lebensmittel (Fisch, Fleisch, Geflügel, Obst/Gemüse, Süß- und Backwaren)
Verpackung (Food und Non-Food)
Pharmaindustrie
Logistik und Material Handling

ANWENDUNGEN

Allgemeiner Transport, Vereinzeln oder Beschleunigen
Wiegen, Sortieren, Portionieren
Beschicken, Schneiden, Kontrollieren (Metalldetektoren) und viele mehr

METALL- & RÖNTGEN-DETEKTIERBAR PU80SAFE

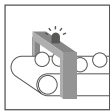

Die Kontamination mit z.B. Kunststoffpartikeln, stellt ein großes Risiko in der Lebensmittelindustrie dar.

Mit Metall- oder Röntgendetektoren können Kontaminationen der Lebensmittel durch Fremdkörper erkannt werden.

Sowohl die elastischen Bänder als auch die unverstärkten Riemprofile sind dafür geeignet einen störungsfreien Transport durch den Inspektionsbereich von Metall- und Röntgendetektoren zu ermöglichen. Dank der homogenen Ausführung werden die Messergebnisse der Detektoren weder verfälscht noch beeinflusst.

Für vorgelagerte Prozessabschnitte bietet die PU80Asafe Produktreihe die Möglichkeit versehentlich eingeschleuste Band- oder Profilstücke mit einem Detektor zu erkennen und zu entnehmen. Somit liefert diese Produktreihe einen präventiven Beitrag zur Produktsicherheit.

2-KOMPONENTEN FERTIGUNG



Verschiedene Transportaufgaben können durch 2-Komponenten-Förderbänder optimiert werden.

Je nach Fördergut oder Förderart (z.B. Staubetrieb, Steigförderer) werden verschiedenste Bandtypen benötigt. Durch das 2K-Verfahren können sowohl Strukturen kombiniert, als auch 2 unterschiedliche Härtegrade in einem Band zusammengeführt werden.

Beispielsweise kann bei der Bandauslegung für einen Steigförderer dadurch die Transportseite mehr Grip, die Laufseite aber gute Gleiteigenschaften aufweisen.

MICROclean OBERFLÄCHEN-VEREDELUNG

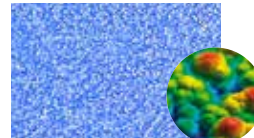

Für die besonderen Anforderungen der Lebensmittelindustrie setzt BEHAbelt eine einzigartige Strukturveredelung ein.

Die spezielle Struktur der MICROclean Oberfläche erlaubt aufgrund der besonderen Oberflächengestaltung, welche nur mit einer Lupe zu erkennen ist, eine bessere und schnellere Reinigung der Bandoberfläche. Zusätzlich ergibt sich ein besseres bzw. einfacheres Ablösen der transportierten Produkte speziell bei der Übergabe des Produkts auf den nächsten Transportabschnitt.

In der Grafik wird das Prinzip von MICROclean veranschaulicht:

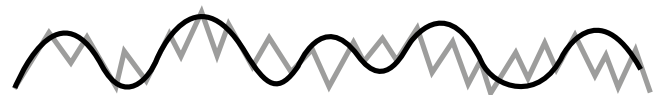

— Bandoberfläche glatt glänzend (SG)

— Bandoberfläche MICROclean glatt matt (SM)

FORMSCHLÜSSIG REIBSCHLÜSSIG

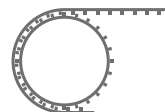

Formschlüssige schlupffreie AT5-Transportbänder

Die formschlüssigen AT5-Transportbänder von BEHAbelt ermöglichen einen schlupffreien Transport und das schon bei kleinsten Scheibendurchmessern von nur Ø 18 mm. Formschlüssig deswegen, weil die Laufseite des elastischen Bandes mit einer modifizierten AT5-Zahnung ausgestaltet ist und diese durch die Vorspannung von 1,5% perfekt auf eine AT5-Scheibe passt.

Reibschlüssige elastische Transport- und Maschinenbänder

Diese Transportbänder werden mit einer Vorspannung von 0,5-5% in der Anlage installiert. Die genaue Vorspannung sorgt für die optimale Kraftübertragung und optimiert somit die Lagerbelastung und letztendlich Ihre Energiekosten. Geführt werden die Bänder z.B. über bombierte Scheiben oder aufgeschweißte Führungskeile.



Passende Bandauslegungen für Ihre Anwendungen

Wir interessieren uns sehr für die Anwendungen unserer Kunden, damit wir diese durch die Weiterentwicklung der Produktpalette und unseres Know-Hows stetig verbessern können. Die Vielfalt der Kombinationen von Oberflächen, Materialeigenschaften und Farben der monolithischen Transportbänder von BEHAbelt ist nahezu einzigartig am Markt.

Oberflächen

Derzeit erhalten Sie zwölf verschiedene Strukturen, die untereinander in Transport- und Laufseite nahezu beliebig kombinierbar sind. Fünf dieser Strukturen (Noppen, Diamant, glatt matt sowie Längs- und Querrillen) sind darüber hinaus mit der einzigartigen „MICROclean“-Oberflächenveredelung verfügbar.

Materialeigenschaften

BEHAbelt Transportbänder bieten zusätzlich sehr nützliche Sondereigenschaften, die sie auch für die anspruchsvollsten Transportbandanwendungen einsetzbar machen.

- | | | | |
|--|--|--|---|
| | <p>FDA/EC-Konformität für direkten Kontakt mit Lebensmitteln. (siehe auch S. 124)</p> | | <p>Antistatisch ableitende Transportbänder mit hervorragenden mechanischen Eigenschaften.</p> |
| | <p>Metall- und Röntgendetektierbare Transportbänder für ein Höchstmaß an Lebensmittelsicherheit. Diese Produkte gehören zur PU SAFE-Reihe.</p> | | <p>Die mikrobenbeständigen Transportbänder bieten für Mikroorganismen keinen Nährboden.</p> |
| | <p>Hydrolysebeständige Transportbänder für den Einsatz in warmen, feuchten und nassen Umgebungen.</p> | | <p>Einzigartige Oberflächenveredelung, die aufgrund der gerundeten Struktur optimale Ablöseigenschaften und beste Reinigbarkeit bietet.</p> |
| | <p>Besonders geschützt gegen UV-C-Strahlung</p> | | <p>Die 2-Komponenten-Herstellung ermöglicht die Kombination verschiedener Materialhärten, Eigenschaften und Farben.</p> |
| | <p>Reibschlüssige Transportbänder für Rollenantriebe</p> | | <p>Formschlüssige Transportbänder für Zahnradantriebe</p> |
| | <p>BEHAbelt bietet Ihnen – neben den festgelegten Standardfarben – eine sehr breite Palette an individuellen Farboptionen.</p> | | |

Härten

BEHAbelt unterscheidet zwischen zwei Härtebereichen.

SOFT	PU65A, PU75A, PU80A
HART	PU95A, TPE55D, TPE63D

Bandstärken

Transportbänder sind in den Dicken von 0,9 - 4 mm verfügbar.

0,9 mm		2 mm	
1 mm		2,5 mm	
1,2 mm		3 mm	
1,6 mm		4 mm	

ÜBERSICHT BANDSTRUKTUREN

Die hier dargestellten Bandstrukturen lassen sich nahezu beliebig kombinieren. Zusätzlich haben Sie die Möglichkeit individueller Farbgebung und die Hinzunahme optionaler Produkteigenschaften, wie z.B. UV-C-Beständigkeit oder antistatisch ableitend.

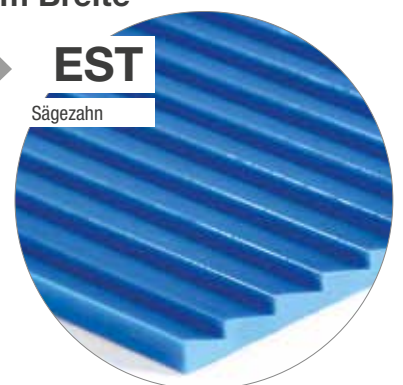
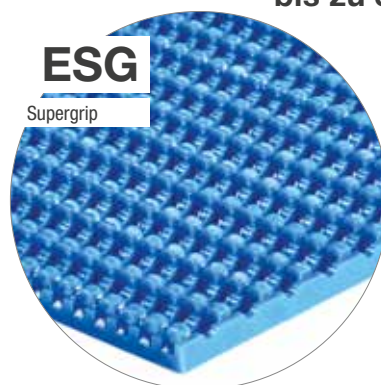
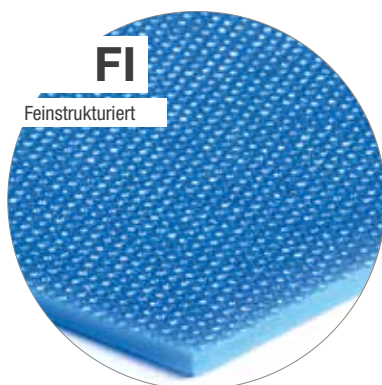
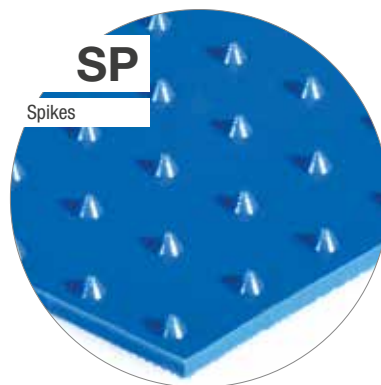
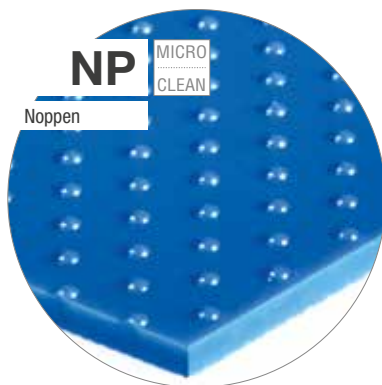

bis zu 360 mm Breite



Tabellenaufbau (Legende)

Allgemeine Erläuterung der Produkttabellen (Beispiel)

Laufseite	Farbe	Zusätzliche Eigenschaften	Qualität	Härte		Bandstärke		Empf. Mind.-Scheibendurchmesser		k1% statisch		k1% relaxiert		Gebindegröße		Empf. Vorspannung	Artikel Nr.
				Shore	mm	inch	mm	inch	N/mm	lbs/inch	N/mm	lbs/inch	m	ft			
 Diamant (ID)	UB	MICRO CLEAN	PU80A	84 A	1,0	0,039	10	0,40	0,24	1,32	0,20	1,12	50	164	1-5%	FBFJ750X10LK	

Legende

- ① Struktur der **Laufseite**; dargestellt als Bild und Text
- ② Symbol für Produkteigenschaft der Laufseite (Symbolerklärung siehe Tabelle unten)
- ③ Struktur der **Transportseite**; dargestellt als Bild und Text
- ④ Bandfarbe (Originalfarbton kann abweichen; Standardfarben: ultramarinblau, himmelblau, weiß und schwarz)
- ⑤ Symbol für Produkteigenschaften der **Transportseite** (Symbolerklärung siehe Tabelle unten)
- ⑥ Angabe der BEHAbelt Material Typen-Qualität
- ⑦ Materialhärte in Shore A/D
- ⑧ Bandstärke in mm/inch
- ⑨ Empfohlener Mindest-Scheibendurchmesser (mm). Kleinere Scheibendurchmesser verkürzen die Lebensdauer des Bandes
- ⑩ k1% statisch – Elastizitätsmodul pro mm Bandbreite beim Aufziehen des Bandes (max. Lagerbelastung)
- ⑪ k1% relaxiert – Elastizitätsmodul pro mm Bandbreite nach dem Einlaufen des Bandes (max. Transportgewicht)
- ⑫ Standard-Gebindegrößen (Standardlieferform)
- ⑬ Empf. Vorspannung* des Bandes in der Anlage (in %). Eine höhere Vorspannung erhöht die Achs- und Lagerbelastungen.

*Berechnungsformeln und Wissenswertes ab Seite 132

Symbole

							
Antistatisch ableitende Transportbänder mit hervorragenden mechanischen Eigenschaften	Besonders geschützt gegen UV-C-Strahlung	Bänder mit FDA/EC-Konformität für direkten Kontakt mit Lebensmitteln.	Metall- und röntgendetektierbare Transportbänder für ein Höchstmaß an Lebensmittelsicherheit.	Hydrolysebeständige Transportbänder für den Einsatz in warmen, feuchten und nassen Umgebungen.	Mikrobenbeständige Transportbänder bieten Mikroorganismen keinen Nährboden	Bänder aus 2 Komponenten ermöglichen Kombination aus Härte und Eigenschaften.	MICROclean-Oberflächen-Veredelung für optimale Ablöseigenschaften und beste Reinigbarkeit.

Farbkürzel

UB ultramarinblau	CB capriblau	HI himmelblau	SW schwarz	TR transparent	WE weiß
--------------------------	---------------------	----------------------	-------------------	-----------------------	----------------









AT5 – schlupffreie Transportbänder

Die formschlüssigen AT5-Transportbänder ermöglichen einen schlupffreien Transport und das schon bei kleinsten Scheibendurchmessern von nur Ø 18 mm. Somit sind nun auch Förderabschnitte mit kleinsten Übergabebedingungen mit einer schlupffreien Bandlösung zu realisieren. Durch die sorgfältige Auswahl der Rohstoffe für den direkten Lebensmittelkontakt bieten die Bandlösungen eine sehr gute Mikroben-, Hydrolyse- und Chemikalienbeständigkeit.

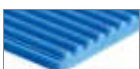

LAUFSEITE: AT5 // 700 mm

Transportseite	Farbe	Zusätzliche Eigenschaften	Qualität	Härte Shore	Bandstärke		Empf. Mind.-Scheiben-Ø*		k1% statisch		k1% relaxiert		Gebindegröße		Empfohlene Vorspannung	Artikel Nr.
					mm	inch	mm	inch	N/mm	lbs/inch	N/mm	lbs/inch	m	ft		
 Feinrau (SR)	UB		PU65A PU80A	72 A 84 A	3,0	0,118	18	0,7	0,35	1,98	0,30	1,68	50	164	1,5% ±0,5%	FBFJG750X3LE
 Glatt matt (SM)	UB	MICRO CLEAN	PU65A PU80A	72 A 84 A	3,0	0,118	18	0,7	0,35	1,98	0,30	1,68	50	164	1,5% ±0,5%	FBFJG750X3L
 Querrillen (TGA)	UB	MICRO CLEAN	PU65A PU80A	72 A 84 A	3,8	0,149	28	1,1	0,38	2,11	0,32	1,79	50	164	1,5% ±0,5%	FBFJG750X38A
 Noppen (NP)	UB	MICRO CLEAN	PU65A PU80A	72 A 84 A	3,2	0,125	25	1,0	0,38	2,11	0,32	1,79	50	164	1,5% ±0,5%	FBFJG750X3LC
 Diamant (ID)	UB	MICRO CLEAN	PU65A PU80A	72 A 84 A	3,0	0,118	18	0,7	0,33	1,84	0,28	1,57	50	164	1,5% ±0,5%	FBFJG750X3LD
 Spikes (SP)	UB		PU65A PU80A	72 A 84 A	3,0	0,118	25	1,0	0,35	1,98	0,30	1,68	50	164	1,5% ±0,5%	FBFJG750X3LB

Veranschaulichung von Antriebs- und Führungskonzepten

Das Zusammenwirken von AT5 (auch T5)-Antrieb mit optimaler Bandführung sorgt für Spurstabilität und schlupffreien Antrieb.

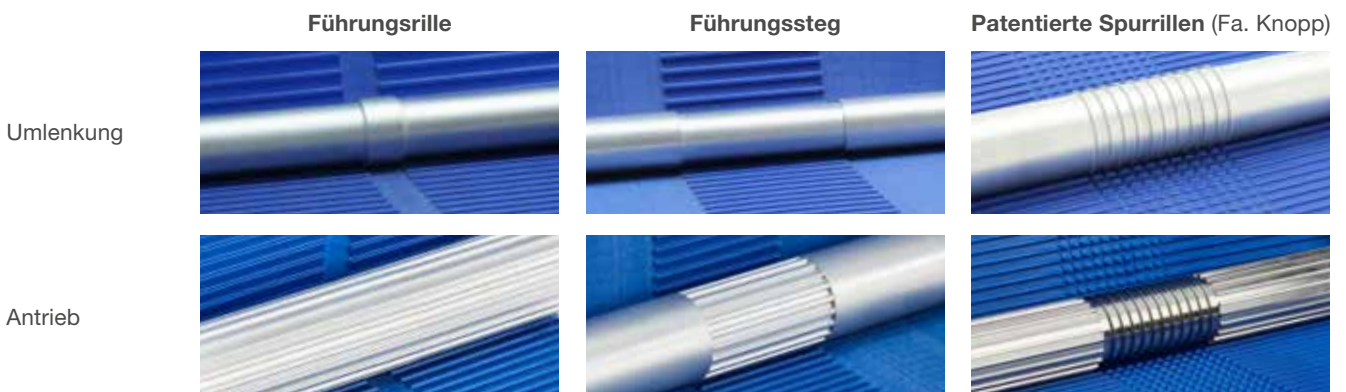

* empfohlene Scheibenausführung: AT5 (optional auch T5 möglich)

Transportbänder bis 750 mm

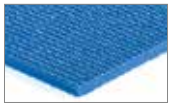

TRANSPORTSEITE: FEINRAU (SR)

Laufseite	Farbe	Zusätzliche Eigenschaften	Qualität	Härte Shore	Bandstärke		Empf. Mind.-Scheiben-∅		k1% statisch		k1% relaxiert		Gebindegröße		Empf. Vorspannung	Artikel Nr.
					mm	inch	mm	inch	N/mm	lbs/inch	N/mm	lbs/inch	m	ft		
 Diamant (ID)	UB		PU75A	80 A	1,6	0,062	13	0,52	0,36	2,0	0,30	1,67	50	164	1-5%	FBFJ750X16LI
					1,0	0,039	10	0,40	0,24	1,32	0,20	1,12	50	164	1-5%	FBFJ750X10LK
					1,2	0,047	12	0,47	0,29	1,65	0,25	1,40	50	164	1-5%	FBFJ750X12LJ
 Feinstrukturiert (FI)	UB		PU80A	84 A	1,8	0,070	18	0,71	0,47	2,64	0,40	2,24	50	164	1-5%	FBFJ750X18LJ
					1,0	0,039	10	0,40	0,29	1,65	0,25	1,40	50	164	1-5%	FBFJ750X10L
					1,2	0,047	10	0,40	0,35	1,98	0,30	1,68	50	164	1-5%	FBFJ750X12L
					1,6	0,062	15	0,60	0,47	2,64	0,40	2,24	50	164	1-5%	FBFJ750X16L
					2,0	0,078	20	0,80	0,59	3,29	0,50	2,80	50	164	1-5%	FBFJ750X20L
	UB		PU80A	84 A	0,9	0,035	8	0,31	0,33	1,83	0,28	1,56	50	164	1-5%	FBFJ750X09LA
					1,2	0,047	10	0,40	0,35	1,98	0,30	1,68	50	164	1-5%	FBFJ750X12LA
					1,6	0,062	15	0,60	0,47	2,64	0,40	2,24	50	164	1-5%	FBFJ750X16LA



TRANSPORTSEITE: SPIKES (SP)

Laufseite	Farbe	Zusätzliche Eigenschaften	Qualität	Härte Shore	Bandstärke		Empf. Mind.-Scheiben-∅		k1% statisch		k1% relaxiert		Gebindegröße		Empf. Vorspannung	Artikel Nr.			
					mm	inch	mm	inch	N/mm	lbs/inch	N/mm	lbs/inch	m	ft					
 Diamant (ID)	UB		PU80	84 A	2,0	0,078	20	0,80	0,53	2,96	0,45	2,52	50	164	1-5%	FBFJ750X20LI			
 Feinstrukturiert (FI)	UB		PU80A	84 A	1,2	0,047	10	0,40	0,29	1,65	0,25	1,40	50	164	1-5%	FBFJ750X12LG			
					2,0	0,078	25	1,00	0,53	2,96	0,45	2,52	50	164	1-5%	FBFJ750X2LG			
					2,0	0,078	40	1,57	0,90	5,04	0,77	4,28	50	164	0,5-3%	FBFM750X2LA			
						PU95A	95 A	2,5	0,098	45	1,80	1,15	6,44	0,98	5,47	50	164	0,5-3%	FBFM750X25LD
					3,0	0,118	55	2,20	1,40	7,84	1,19	6,66	50	164	0,5-3%	FBFM750X3LA			

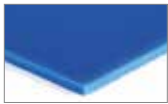

TRANSPORTSEITE: GLATT MATT (SM)

Laufseite 	Farbe	Zusätzliche Eigenschaften	Qualität	Härte Shore	Bandstärke		Empf. Mind.-Scheiben-Ø		k1% statisch		k1% relaxiert		Gebindegröße		Empf. Vorspannung	Artikel Nr.
					mm	inch	mm	inch	N/mm	lbs/inch	N/mm	lbs/inch	m	ft		
 Diamant (ID)	UB		PU65A PU75A	72 A 80 A	1,8	0,070	12	0,50	0,30	1,65	0,24	1,33	50	164	1-5%	FBFGI750X18L
					1,8	0,070	15	0,60	0,35	1,93	0,29	1,64	50	164	1-5%	FBFGJ750X18L
 Feinstrukturiert (FI)	UB		PU75A	80 A	1,0	0,039	10	0,40	0,24	1,32	0,20	1,12	50	164	1-5%	FBFI750X10LA
					1,6	0,062	15	0,60	0,38	2,11	0,32	1,79	50	164	1-5%	FBFI750X16LA
					2,0	0,078	20	0,80	0,47	2,64	0,40	2,24	50	164	1-5%	FBFI750X20LA
					3,0	0,118	30	1,20	0,71	3,95	0,60	3,36	50	164	1-5%	FBFI750X30LA
 Feinstrukturiert (FI)	WE		PU75A	80 A	1,0	0,039	10	0,40	0,24	1,32	0,20	1,12	50	164	1-5%	FBFI750X10WA
					2,0	0,078	20	0,80	0,47	2,64	0,40	2,24	50	164	1-5%	FBFI750X20WA
 Feinstrukturiert (FI)	UB		PU80A	84 A	1,0	0,039	10	0,40	0,29	1,65	0,25	1,40	50	164	1-5%	FBFJ750X1LD
					1,6	0,062	15	0,60	0,47	2,64	0,40	2,24	50	164	1-5%	FBFJ750X16LD
					2,0	0,078	20	0,80	0,59	3,29	0,50	2,80	50	164	1-5%	FBFJ750X20LD
 Feinstrukturiert (FI)	CB		PU80A SAFE	84 A	1,0	0,039	10	0,40	0,34	1,89	0,29	1,61	50	164	1-5%	FBFJ750X1LA
					1,6	0,062	15	0,60	0,54	3,03	0,46	2,58	50	164	1-5%	FBFJ750X16LE
					2,0	0,078	20	0,80	0,68	3,79	0,58	3,22	50	164	1-5%	FBFJ750X20LE
					3,0	0,118	30	1,20	1,01	5,68	0,86	4,83	50	164	1-5%	FBFJ750X30LE
 Feinstrukturiert (FI)	UB		PU95A	95 A	1,0	0,039	18	0,71	0,50	2,80	0,43	2,38	50	164	0,5-3%	FBFL750X10LA
					1,6	0,062	25	1,00	0,80	4,48	0,68	3,81	50	164	0,5-3%	FBFL750X16LA
					2,0	0,078	35	1,40	1,00	5,60	0,85	4,76	50	164	0,5-3%	FBFL750X20LA
					3,0	0,118	50	2,00	1,50	8,40	1,28	7,14	50	164	0,5-3%	FBFL750X30LA
					4,0	0,157	75	3,00	2,00	11,20	1,70	9,52	30	100	0,5-3%	FBFL750X40LA
 Feinstrukturiert (FI)	WE		PU95A	95 A	1,6	0,062	25	1,00	0,80	4,48	0,68	3,81	50	164	0,5-3%	FBFL750X16WA
					2,0	0,078	35	1,40	1,00	5,60	0,85	4,76	50	164	0,5-3%	FBFL750X20WA
					3,0	0,118	50	2,00	1,50	8,40	1,28	7,14	50	164	0,5-3%	FBFL750X30WA

Transportbänder bis 750 mm

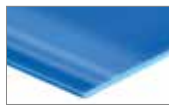

TRANSPORTSEITE: GLATT GLÄNZEND (SG)

Laufseite	Farbe	Zusätzliche Eigenschaften	Qualität	Härte Shore	Bandstärke		Empf. Mind.-Scheiben-∅		k1% statisch		k1% relaxiert		Gebindegröße		Empf. Vorspannung	Artikel Nr.
					mm	inch	mm	inch	N/mm	lbs/inch	N/mm	lbs/inch	m	ft		
 Feinstrukturiert (FI)	UB		PU65A	72 A	2,0	0,078	12	0,50	0,24	1,32	0,20	1,12	50	164	1-5%	FBFG750X20LA
					1,6	0,062	15	0,60	0,38	2,11	0,32	1,79	50	164	1-5%	FBFI750X16LD
					2,0	0,078	20	0,80	0,47	2,64	0,40	2,24	50	164	1-5%	FBFI750X20LB
					3,0	0,118	30	1,18	0,71	3,95	0,60	3,36	50	164	1-5%	FBFI750X30LG
 Glatt glänzend (SG)	UB		PU95A	95 A	2,0	0,078	35	1,40	1,00	5,60	0,85	4,76	50	164	0,5-3%	FBFL750X20LC
					3,0	0,118	50	2,00	1,50	8,40	1,28	7,14	50	164	0,5-3%	FBFL750X30LC
 Glatt glänzend (SG)	HI		PU95A	95 A	2,0	0,078	35	1,40	1,00	5,60	0,85	4,76	50	164	0,5-3%	FBFL750X20LG
					3,0	0,118	50	2,00	1,50	8,40	1,28	7,14	50	164	0,5-3%	FBFL750X30LG
 Diamant (ID)	UB	 	PU80A	84 A	1,8	0,070	18	0,71	0,47	2,64	0,40	2,24	50	164	1-5%	FBFJ750X18LK
					2,0	0,078	20	0,80	0,53	2,96	0,45	2,52	50	164	1-5%	FBFJ750X2LA
 Diamant (ID)	HI	 	PU95A	95 A	2,0	0,078	35	1,40	0,90	5,04	0,77	4,28	50	164	0,5-3%	FBFM750X2LC
					3,0	0,118	50	2,00	1,40	7,84	1,19	6,66	50	164	0,5-3%	FBFM750X3LC
 Diamant (ID)	HI	 	PU95A	95 A	2,0	0,078	35	1,40	0,90	5,04	0,77	4,28	50	164	0,5-3%	FBFM750X2LD
					3,0	0,118	50	2,00	1,40	7,84	1,19	6,66	50	164	0,5-3%	FBFM750X3LD
 Feinrau (SR)	TR		PU80A	84 A	1,6	0,062	15	0,60	0,47	2,64	0,40	2,24	50	164	1-5%	FBFJ750X16T

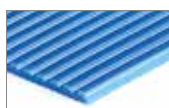





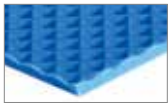

TRANSPORTSEITE: LÄNGSRILLEN (LGB)

Laufseite	Farbe	Zusätzliche Eigenschaften	Qualität	Härte Shore	Bandstärke		Empf. Mind.-Scheiben-∅		k1% statisch		k1% relaxiert		Gebindegröße		Empf. Vorspannung	Artikel Nr.
					mm	inch	mm	inch	N/mm	lbs/inch	N/mm	lbs/inch	m	ft		
 Feinstrukturiert (FI)	UB		PU80A	84 A	1,6	0,062	15	0,60	0,47	2,64	0,40	2,24	50	164	1-5%	FBFJ750X16LK





TRANSPORTSEITE: DIAMANT (ID)

Laufseite	Farbe	Zusätzliche Eigenschaften	Qualität	Härte Shore	Bandstärke		Empf. Mind.-Scheiben-Ø		k1% statisch		k1% relaxiert		Gebindegröße		Empf. Vorspannung	Artikel Nr.
					mm	inch	mm	inch	N/mm	lbs/inch	N/mm	lbs/inch	m	ft		
 Diamant (ID)	UB		PU65A	72 A	2,2	0,086	15	0,60	0,24	1,32	0,20	1,12	50	164	1-5%	FBFGG750X22L
			PU80A	84 A	2,2	0,086	22	0,87	0,53	2,96	0,45	2,52	50	164	1-5%	FBFJ750X22L0
			PU65A PU80A	72 A 84 A	2,2	0,086	18	0,71	0,36	1,99	0,30	1,70	50	164	1-5%	FBFJG750X22L
 Feinrau (SR)	UB		PU80A	84 A	1,0	0,039	10	0,40	0,24	1,32	0,20	1,12	50	164	1-5%	FBFJ750X10LK
					1,2	0,047	12	0,47	0,29	1,65	0,25	1,40	50	164	1-5%	FBFJ750X12LJ
					1,8	0,070	18	0,71	0,47	2,64	0,40	2,24	50	164	1-5%	FBFJ750X18LJ
 Feinstrukturiert (FI)	CB		PU80A	84 A	1,6	0,062	15	0,60	0,54	3,03	0,46	2,58	50	164	1-5%	FBFJ750X16LC
			PU80A	84 A	1,6	0,062	15	0,60	0,41	2,31	0,35	1,96	50	164	1-5%	FBFJ750X16LL
		2,0			0,078	20	0,80	0,53	2,96	0,45	2,52	50	164	1-5%	FBFJ750X2LB	
	UB		PU95A	95 A	1,6	0,062	25	1,00	0,70	3,92	0,60	3,33	50	164	0,5-3%	FBFM750X16LH
					2,0	0,078	35	1,38	0,90	5,04	0,77	4,28	50	164	0,5-3%	FBFM750X2LH
					2,5	0,098	40	1,58	1,15	6,44	0,98	5,47	50	164	0,5-3%	FBFM750X25LH
		3,0			0,118	50	1,97	1,40	7,84	1,19	6,66	50	164	0,5-3%	FBFM750X3LH	



TRANSPORTSEITE: NOPPEN (NP)

Laufseite	Farbe	Zusätzliche Eigenschaften	Qualität	Härte Shore	Bandstärke		Empf. Mind.-Scheiben-Ø		k1% statisch		k1% relaxiert		Gebindegröße		Empf. Vorspannung	Artikel Nr.
					mm	inch	mm	inch	N/mm	lbs/inch	N/mm	lbs/inch	m	ft		
 Feinstrukturiert (FI)	UB		PU65A	72 A	2,0	0,078	15	0,60	0,21	1,19	0,18	1,01	50	164	1-5%	FBFG750X2LB
			PU80A	84 A	1,6	0,062	15	0,60	0,41	2,31	0,35	1,96	50	164	1-5%	FBFJ750X16LF
					2,0	0,078	20	0,80	0,53	2,96	0,45	2,52	50	164	1-5%	FBFJ750X20LF

Transportbänder bis 750 mm

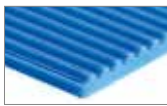

TRANSPORTSEITE: QUERRILLEN (TGA)

Laufseite	Farbe	Zusätzliche Eigenschaften	Qualität	Härte Shore	Bandstärke		Empf. Mind.-Scheiben-Ø		k1% statisch		k1% relaxiert		Gebindegröße		Empf. Vorspannung	Artikel Nr.
					mm	inch	mm	inch	N/mm	lbs/inch	N/mm	lbs/inch	m	ft		
Diamant (ID)	UB		PU80	84 A	2,8	0,110	25	1,00	0,62	3,49	0,53	2,97	50	164	1-5%	FBFJ750X28LP
Feinstrukturiert (FI)	UB		PU80A	84 A	2,5	0,098	20	0,80	0,53	2,96	0,45	2,52	50	164	1-5%	FBFJ750X25LL
			PU95A	95 A	2,5	0,098	40	1,57	0,90	5,04	0,77	4,28	50	164	0,5-3%	FBFM750X25LB
					3,5	0,137	55	2,17	1,40	7,84	1,19	6,66	50	164	0,5-3%	FBFM750X35LI



TRANSPORTSEITE: GROBSTRUKTURIERT (RI)

Laufseite	Farbe	Zusätzliche Eigenschaften	Qualität	Härte Shore	Bandstärke		Empf. Mind.-Scheiben-Ø		k1% statisch		k1% relaxiert		Gebindegröße		Empf. Vorspannung	Artikel Nr.
					mm	inch	mm	inch	N/mm	lbs/inch	N/mm	lbs/inch	m	ft		
Diamant (ID)	UB		PU75	80 A	2,0	0,078	20	0,80	0,35	1,98	0,30	1,68	50	164	1-5%	FBFI750X20LC
					3,0	0,118	30	1,20	0,59	3,29	0,50	2,80	50	164	1-5%	FBFI750X30LC



Transportbänder für die Intralogistik

Elastische Bänder in der Intralogistik reduzieren die Kosten des Anlagendesigns, da weitgehend auf Spannstationen verzichtet werden kann. Je nach Fördergut oder -art (z.B. Staubetrieb, Steigförderer) werden verschiedenste Bandtypen benötigt. Durch das 2K-Verfahren von BEHAbelt können somit auch 2 unterschiedliche Härtegrade in einem Band zusammengeführt werden, um beispielsweise für eine Steigförderung die Transportseite mit mehr Grip auszustatten.

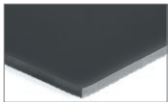

FDA
EC



TRANSPORTSEITE: GLATT MATT (SM)

Laufseite	Farbe	Qualität	Härte Shore	Bandstärke		Empf. Mind.- Scheiben-Ø		k1% statisch		k1% relaxiert		Gebinde- größe		Empf. Vor- spannung	Artikel Nr.
				mm	inch	mm	inch	N/mm	lbs/inch	N/mm	lbs/inch	m	ft		
	SW	PU75A	80 A	1,6	0,062	15	0,60	0,38	2,11	0,32	1,79	50	164	1-5%	FBFI750X16SB
Feinstrukturiert (FI)															

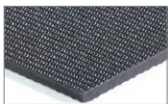

FDA
EC



TRANSPORTSEITE: FEINRAU (SR)

Laufseite	Farbe	Qualität	Härte Shore	Bandstärke		Empf. Mind.- Scheiben-Ø		k1% statisch		k1% relaxiert		Gebinde- größe		Empf. Vor- spannung	Artikel Nr.
				mm	inch	mm	inch	N/mm	lbs/inch	N/mm	lbs/inch	m	ft		
	SW	PU80A	84 A	1,2	0,047	10	0,40	0,35	1,93	0,30	1,68	50	164	1-5%	FBFJ750X12SB
				1,6	0,062	15	0,60	0,46	2,58	0,40	2,24	50	164		
		PU80A PU65A	84 A 72 A	2,0	0,078	18	0,71	0,45	2,50	0,40	2,24	50	164	1-5%	FBFJG750X2S
		PU55D PU65A	55 D 72 A	1,9	0,074	25	1,0	0,75	4,15	0,60	3,33	50	164	0,5-3%	FBFNG750X19S

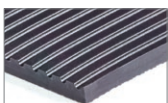

FDA
EC



TRANSPORTSEITE: LÄNGSRILLEN (LGB)

Laufseite	Farbe	Qualität	Härte Shore	Bandstärke		Empf. Mind.- Scheiben-Ø		k1% statisch		k1% relaxiert		Gebinde- größe		Empf. Vor- spannung	Artikel Nr.
				mm	inch	mm	inch	N/mm	lbs/inch	N/mm	lbs/inch	m	ft		
	SW	PU80A PU65A	84 A 72 A	2,2	0,086	18	0,71	0,47	2,64	0,40	2,24	50	164	1-5%	FBFGJ750X22S



FDA
EC



TRANSPORTSEITE: GROBSTRUKTUR (RI)

Laufseite	Farbe	Qualität	Härte Shore	Bandstärke		Empf. Mind.- Scheiben-Ø		k1% statisch		k1% relaxiert		Gebinde- größe		Empf. Vor- spannung	Artikel Nr.
				mm	inch	mm	inch	N/mm	lbs/inch	N/mm	lbs/inch	m	ft		
	SW	PU80A	84 A	2,0	0,078	20	0,80	0,44	2,47	0,38	2,10	50	164	1-5%	FBFJ750X20SJ

Diamant (ID)

Maschinenbänder bis 750 mm

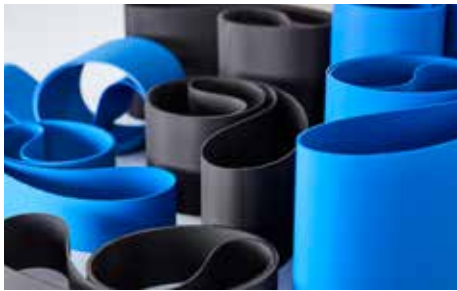

Maschinenbänder

BEHAbelt ergänzt sein vielfältiges Bandportfolio mit der Erweiterung um elastische Maschinenbänder aus TPU. Bereits seit vielen Jahren sind Maschinenbänder am Markt etabliert und werden oft in den Ausführungen grün/schwarz bzw. blau/schwarz mit antistatischen Eigenschaften angeboten.

Neben verstärkten Bandkonstruktionen werden auch elastische Ausführungen verwendet, um sich auf die Anwendungsanforderungen anzupassen.

INDUSTRIEN / ANWENDUNGEN

- Verpackungs- und Wägetechnik
- Intralogistik (hauptsächlich Verteilbänder)
- Kuvertier- und Frankiersysteme
- Druck-, Papierindustrie
- Textilindustrie
- Blaue Varianten sind für den direkten Kontakt mit Lebensmitteln geeignet
- Alternative für Königswellenantriebe

VORTEILE / EIGENSCHAFTEN

- Gleichmäßige Längsflexibilität (durch homogene Bandverbindung ohne Verklebung, Ausführung als Quernaht möglich)
- Reduzierter Energieverbrauch durch hohe Längsflexibilität und somit auch schonende Motor- und Wellenbelastung
- Ausgezeichnete Biegeewecheigenschaften und somit ideal geeignet für kleine Scheibendurchmesser
- Hohe Abriebfestigkeit sowie allgemeine gute chemische Beständigkeit
- Durchgängige antistatische Bandausführungen bieten Ableiteigenschaften für entstehende antistatische Aufladungen auf der Ober- und unterseite

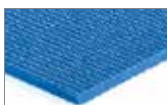

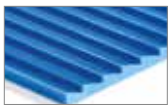

TRANSPORTSEITE: FEINRAU (SR)

Laufseite	Farbe	Zusätzliche Eigenschaften	Qualität	Härte Shore	Bandstärke		Empf. Mind.-Scheiben-Ø		k1% statisch		k1% relaxiert		Gebindegröße		Empf. Vorspannung	Artikel Nr.		
					mm	inch	mm	inch	N/mm	lbs/inch	N/mm	lbs/inch	m	ft				
Feinstrukturiert (FI)	UB		PU80A	84 A	1,0	0,039	10	0,40	0,29	1,65	0,25	1,40	50	164	1-5%	FBFJ750X10L		
					1,2	0,047	10	0,40	0,35	1,98	0,30	1,68	50	164	1-5%	FBFJ750X12L		
					1,6	0,062	15	0,60	0,47	2,64	0,40	2,24	50	164	1-5%	FBFJ750X16L		
					2,0	0,078	20	0,80	0,59	3,29	0,50	2,78	50	164	1-5%	FBFJ750X20L		
				2K	PU80A PU65A	84 A 72 A	1,8	0,070	15	0,60	0,40	2,24	0,35	1,94	50	164	1-5%	FBFJG750X18L
					PU80A	84 A	0,9	0,035	8	0,31	0,33	1,83	0,28	1,56	50	164	1-5%	FBFJ750X09LA
					PU80A	84 A	1,2	0,047	10	0,40	0,35	1,98	0,30	1,68	50	164	1-5%	FBFJ750X12LA
							1,6	0,062	15	0,60	0,47	2,64	0,40	2,24	50	164	1-5%	FBFJ750X16LA
					PU55D	55 D	1,1	0,039	15	0,60	0,65	3,60	0,50	2,78	50	164	0,5-3%	FBFN750X11L
							1,5	0,059	25	1,0	0,80	4,40	0,65	3,60	50	164	0,5-3%	FBFN750X15L
Feinstrukturiert (FI)	SW		2K	PU55D PU65A	55 D 72 A	1,9	0,074	25	1,0	0,75	4,15	0,60	3,33	50	164	0,5-3%	FBFNG750X19L	
				PU80A	84 A	1,2	0,047	10	0,40	0,35	1,93	0,30	1,68	50	164	1-5%	FBFJ750X12SB	
						1,6	0,062	15	0,60	0,46	2,58	0,40	2,24	50	164	1-5%	FBFJ750X16SB	
					PU80A PU65A	84 A 72 A	2,0	0,078	15	0,60	0,45	2,50	0,40	2,24	50	164	1-5%	FBFJG750X2S
					PU55D	55 D	1,1	0,039	15	0,60	0,65	3,60	0,50	2,78	50	164	0,5-3%	FBFN750X11S
							1,5	0,059	25	1,0	0,80	4,40	0,65	3,60	50	164	0,5-3%	FBFN750X15S
					2K	PU55D PU65A	55 D 72 A	1,9	0,074	25	1,0	0,75	4,15	0,60	3,33	50	164	0,5-3%



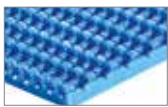

TRANSPORTSEITE: SÄGEZAHN (EST) // 360 mm

Laufseite	Farbe	Zusätzliche Eigenschaften	Qualität	Härte Shore	Bandstärke		Empf. Mind.-Scheiben-Ø		k1% statisch		k1% relaxiert		Gebindegröße		Empf. Vorspannung	Artikel Nr.
					mm	inch	mm	inch	N/mm	lbs/inch	N/mm	lbs/inch	m	ft		
 Feinrau (SR)	UB		PU75A	80 A	3,0	0,118	30	1,00	0,24	1,32	0,20	1,12	25	82	1-5%	FBFI360X30LB
					4,0	0,157	40	1,40	0,47	2,64	0,40	2,24	25	82	1-5%	FBFI360X40LB









TRANSPORTSEITE: SUPERGRIP (ESG) // 360 mm

Laufseite	Farbe	Zusätzliche Eigenschaften	Qualität	Härte Shore	Bandstärke		Empf. Mind.-Scheiben-Ø		k1% statisch		k1% relaxiert		Gebindegröße		Empf. Vorspannung	Artikel Nr.
					mm	inch	mm	inch	N/mm	lbs/inch	N/mm	lbs/inch	m	ft		
 Feinrau (SR)	UB		PU75A	80 A	4,0	0,157	40	1,40	0,47	2,64	0,40	2,24	25	82	1-5%	FBFI360X40LA



TRANSPORTSEITE: GLATT GLÄNZEND (SG) // 140 mm

Laufseite	Farbe	Zusätzliche Eigenschaften	Qualität	Härte Shore	Bandstärke		Empf. Mind.-Scheiben-Ø		k1% statisch		k1% relaxiert		Gebindegröße		Empf. Vorspannung	Artikel Nr.
					mm	inch	mm	inch	N/mm	lbs/inch	N/mm	lbs/inch	m	ft		
 Glatt glänzend (SG)	HI		PU75A	80 A	1,0	0,039	10	0,4	0,24	1,32	0,20	1,12	50	164	1-5%	FBFI150X1LG
					1,6	0,062	15	0,6	0,38	2,11	0,32	1,79	50	164	1-5%	FBFI150X16LG
					2,0	0,078	20	0,8	0,47	2,64	0,40	2,24	50	164	1-5%	FBFI150X2LG
					3,0	0,118	25	1,0	0,71	3,95	0,60	3,36	50	164	1-5%	FBFI150X3LG
					4,0	0,157	35	1,4	0,94	5,27	0,80	4,48	50	164	1-5%	FBFI150X4LG
 Glatt glänzend (SG)	UB		PU80A SAFE	84 A	2,0	0,078	20	0,8	0,68	3,79	0,58	3,22	50	164	1-5%	FBFJ150X2LGM
					3,0	0,118	30	1,2	1,01	5,68	0,86	4,83	50	164	1-5%	FBFJ150X3LGM
 Glatt glänzend (SG)	OR		PU80A	84 A	1,6	0,062	15	0,6	0,47	2,64	0,40	2,24	30	100	1-5%	FBFJ150X160G
					2,4	0,094	25	1,0	0,71	3,95	0,60	3,36	30	100	1-5%	FBFJ150X240G
					3,2	0,125	30	1,2	0,94	5,27	0,80	4,48	30	100	1-5%	FBFJ150X320G
 Glatt glänzend (SG)	GR		PU85A	88 A	1,0	0,039	15	0,6	0,35	1,98	0,30	1,68	50	164	1-5%	FBFK150X1GG
					1,6	0,062	20	0,8	0,56	3,16	0,48	2,69	50	164	1-5%	FBFK150X16GG
					2,0	0,078	30	1,2	0,71	3,95	0,60	3,36	50	164	1-5%	FBFK150X2GG
					3,0	0,118	35	1,4	1,06	5,93	0,90	5,04	50	164	1-5%	FBFK150X3GG
					4,0	0,157	45	1,8	1,41	7,91	1,20	6,72	50	164	1-5%	FBFK150X4GG

Nichts gefunden?

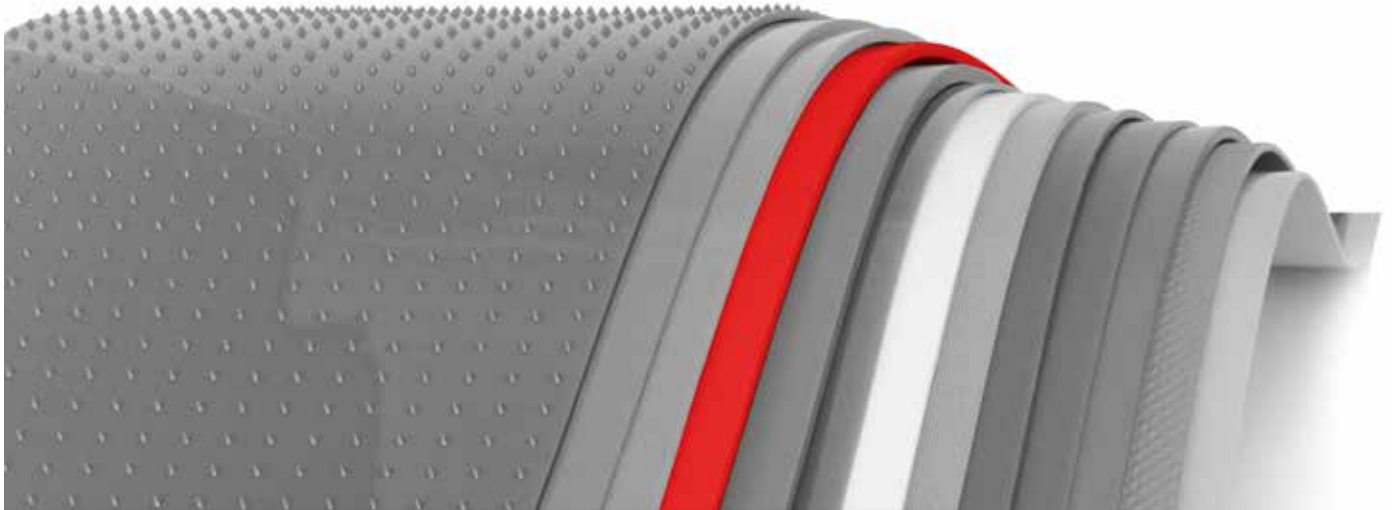

keine Mindestabnahmemengen

nach Ihren Vorgaben | in nur 4-8 Wochen

BEHAbelt bietet Ihnen die exklusive und schnelle Realisierung Ihres Förderbandes!

Wenn ein Standardband nicht den Anforderungen Ihrer Anwendung genügt, bietet Ihnen BEHAbelt die einzigartige Möglichkeit ein kundenspezifisches Produkt zu entwickeln. Nach Ihren Vorgaben und Ihrem Design!

Nennen Sie uns Ihren Anwendungsfall!

Gerne nehmen wir uns die Zeit und erörtern gemeinsam mit Ihnen die Optimierungsmöglichkeiten Ihrer Anwendung hinsichtlich des Transportbanddesigns. Insbesondere die 2-Komponenten-Herstellung ermöglicht eine Vielzahl an Kombinationen aus Strukturen, Härten, Eigenschaften und Farben.

REALISIERUNG IN NUR 4-8 WOCHEN

- langjährige Erfahrung mit unterschiedlichsten Anwendungen
- Entwicklung kundenspezifischer Bänder
- Speziell auf Ihre Anwendung angepasst
- Speziell nach Ihrem Design

WIRTSCHAFTLICHE VORTEILE

- Exklusivität/Sicherung des After Sales Marktes
- Materialkombination
- Optimierung Ihrer Anwendung durch das perfekte Band
- erhöhte Lebensdauer und Funktionalität
- passende Schweißtechnik



PU-BESCHICHTUNGSMATERIAL

Einführung	72
Beschichtungsmaterial aus PU	73

PU-Beschichtungsmaterial

Unsere Produktgruppe der PU-Beschichtungsmaterialien beruht auf der sorgfältigen Auswahl von qualitativ hochwertigen Rohstoffen, die bei uns bereits seit Jahren erfolgreich im Feld getestet und eingesetzt werden.

Wir liefern Beschichtungsmaterial als Rollenware von 140-750 mm mit einer Beschichtungsstärke von 1 - 4 mm und einem verfügbaren Härtebereich von Shore 45A bis 95A für Ihre individuelle Anwendung.

Das umfangreiche Portfolio bietet Ihnen eine Vielzahl an Anwendungsoptimierungen und Verarbeitungsvorteilen im Vergleich zu üblichen anderen Beschichtungsmaterialien wie Gummi oder PVC. Gerade in Verbindungen mit PU-Basisriemen sind PU-Beschichtungen die optimale Kombination um qualitativ hochwertige und robuste Produkte zu schaffen; quasi ein Produkt aus einem Guss.

Optimierung Ihrer Anwendung

Nachfolgend erhalten Sie eine Übersicht, über Optimierungspotenziale, die durch Beschichtungen erreicht werden können. Gerne beraten wir Sie hierzu umfassend.

- Hohe Abriebfestigkeit
- Verbesserte Biegegewichsefestigkeit
- Optimale Dämpfung von Schlägen
- Bessere Haftung der Beschichtung auf dem Basisriemen (Beschichtungsablösung)
- Sehr gute Mitnahme
- Staubtriebsoptimierung
- Vielzahl von Oberflächenstrukturen für optimale Kontaktbedingungen und Ablöseanforderungen
- Exzellente chemische Beständigkeit

Auswählbare Spezialeigenschaften

Lebensmittelindustrie, Logistikbranche uvm.; die Anforderungen könnten vielfältiger nicht sein. Innerhalb unseres Herstellungsprozesses können wir Sondereigenschaften für die Beschichtungen problemlos realisieren.



Antistatische Ausführung



Hydrolyse- und reinigungsbeständig



FDA/EC-Konformität für Lebensmittelindustrie



Metall- und röntgendetektierbar







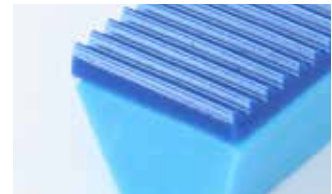









Verarbeitungsvorteile

- Gleichmäßige stabile Schmelzphase
- Sehr gute Verschweißbarkeit mit allen PU-Typen
- Direkte Verarbeitung auf dem PU-Basisriemen ohne Klebstoff
- Homogene Verbindung mit dem PU-Basisriemen
- Verschweißbarer Beschichtungsstoß
- Gute weitere mechanische Bearbeitung möglich







PU-BESCHICHTUNGSMATERIAL // 140 mm

  Beschichtungs- oberseite	Farbe	Merkmale	Qualität	Härte Shore	Bandstärke		Gewicht pro m ² ca. kg	max. Bandbreite		Aufschlag auf Mind.-Scheiben-∅		Gebinde- größe		Artikel Nr.
					mm	inch		mm	inch	mm	inch	m	ft	
 Glatt glänzend (SG)	TR		PU40A	45 A	2,0	0,078	2,4	140	5,5	+10	+0,4	50	164	FBFD140X2TG
					3,0	0,118	3,6	140	5,5	+15	+0,6	50	164	FBFD140X3TG
					4,0	0,157	4,8	140	5,5	+20	+0,8	50	164	FBFD140X4TG
	TR		PU60A	65 A	1,6	0,062	1,9	140	5,5	+10	+0,4	50	164	FBFF150X16TG
					2,0	0,078	2,4	140	5,5	+15	+0,6	50	164	FBFF150X2TG
					3,0	0,118	3,6	140	5,5	+20	+0,8	50	164	FBFF150X3TG
					4,0	0,157	4,8	140	5,5	+25	+1,0	50	164	FBFF150X4TG
	TR		PU65A	72 A	1,0	0,039	1,2	140	5,5	+10	+0,4	50	164	FBFG150X1TG
					1,6	0,062	1,9	140	5,5	+12	+0,5	50	164	FBFG150X16TG
					2,0	0,078	2,4	140	5,5	+15	+0,7	50	164	FBFG150X2TG
					3,0	0,118	3,6	140	5,5	+25	+1,0	50	164	FBFG150X3TG
					4,0	0,157	4,8	140	5,5	+35	+1,4	50	164	FBFG150X4TG
TR		PU75A	80 A	1,0	0,039	1,2	140	5,5	+10	+0,5	50	164	FBFI150X1TG	
				1,6	0,062	1,9	140	5,5	+15	+0,6	50	164	FBFI150X16TG	
				2,0	0,078	2,4	140	5,5	+20	+0,8	50	164	FBFI150X2TG	
				3,0	0,118	3,6	140	5,5	+30	+1,2	50	164	FBFI150X3TG	
				4,0	0,157	4,8	140	5,5	+40	+1,6	50	164	FBFI150X4TG	
TR		PU85A	88 A	1,0	0,039	1,2	140	5,5	+15	+0,6	50	164	FBFK150X1TG	
				1,6	0,062	1,9	140	5,5	+20	+0,8	50	164	FBFK150X16TG	
				2,0	0,078	2,4	140	5,5	+25	+1,0	50	164	FBFK150X2TG	
				3,0	0,118	3,6	140	5,5	+35	+1,4	50	164	FBFK150X3TG	
				4,0	0,157	4,8	140	5,5	+45	+1,8	50	164	FBFK150X4TG	
 PUtex / glatt (S)	RO		PU60A	65 A	1,6	0,062	1,9	140	5,5	+10	+0,4	50	164	FBFF150X16BM
					2,0	0,078	2,4	140	5,5	+15	+0,6	50	164	FBFF150X2BM
					3,0	0,118	3,6	140	5,5	+20	+0,8	50	164	FBFF150X3BM
					4,0	0,157	4,8	140	5,5	+25	+1,0	50	164	FBFF150X4BM
 Längsrille (LGA)	TR		PU65A	72 A	2,6	0,102	2,5	140	5,5	+22	+0,9	50	164	FBFG150X26TW
					3,0	0,118	3,0	140	5,5	+25	+1,0	50	164	FBFG150X3TW
 Längsrille (LGC)	WE		PU80A	84 A	3,0	0,118	2,4	140	5,5	+30	+1,2	50	164	FBFJ140X3WG



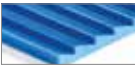

* beschränkte Eignung

PU-Beschichtungsmaterial bis 360 mm und 750 mm

PU-BESCHICHTUNGSMATERIAL // 360 mm

Beschichtungs- oberseite	Farbe	Merkmale	Qualität	Härte Shore	Bandstärke		Gewicht pro m ² ca. kg	max. Bandbreite		Aufschlag auf Mind.-Scheiben-Ø		Gebinde- größe		Artikel Nr.
					mm	inch		mm	inch	mm	inch	m	ft	
 Supergrip (ESG)	UB		PU75A	80 A	4,0	0,157	3,6	360	14,0	+40	+1,6	25	82	FBFI360X40LA
 Sägezahn (EST)	UB		PU75A	80 A	3,0	0,118	2,4	360	14,0	+30	+1,2	25	82	FBFI360X30LB
					4,0	0,157	3,6	360	14,0	+40	+1,6	25	82	FBFI360X40LB

PU-BESCHICHTUNGSMATERIAL // 750 mm

Beschichtungs- oberseite	Farbe	Merkmale	Qualität	Härte Shore	Bandstärke		Gewicht pro m ² ca. kg	max. Bandbreite		Aufschlag auf Mind.-Scheiben-Ø		Gebinde- größe		Artikel Nr.
					mm	inch		mm	inch	mm	inch	m	ft	
 Noppen (NP)	UB		PU65A	72 A	2,0	0,078	2,4	750	29,5	+15	+0,6	50	164	FBFG750X2LB
 Grobstrukturiert (RI)	UB		PU65A	72 A	2,0	0,078	2,4	750	29,5	+15	+0,6	50	164	FBFG750X20LB
					3,0	0,118	3,6	750	29,5	+25	+1,0	50	164	FBFG750X30LA
 Glatt glänzend (SG)	UB		PU75A	80 A	4,0	0,157	4,8	750	29,5	+40	+1,6	50	164	FBFI750X40LC
 Spikes (SP)	UB		PU80A	84 A	1,2	0,047	1,5	750	29,5	+10	+0,4	50	164	FBFJ750X12LG
 Querrillen (TGA)	UB		PU80A	84 A	2,5	0,098	2,4	750	29,5	+20	+0,8	50	164	FBFJ750X25LL
 Längsrillen (LGB)	UB		PU80A	84 A	1,6	0,062	1,9	750	29,5	+15	+0,6	50	164	FBFJ750X16LK
 Feinrau (SR)	UB		PU80A	84 A	1,2	0,047	1,4	750	29,5	+10	+0,4	50	164	FBFJ750X12L
 Diamant (ID)	UB		PU80A	84 A	1,6	0,062	1,9	750	29,5	+15	+0,6	50	164	FBFJ750X16LL
 Glatt matt (SM)	CB		PU80A SAFE	84 A	1,6	0,062	2,2	750	29,5	+15	+0,6	50	164	FBFJ750X16LE
	UB		PU95A	95 A	1,6	0,062	1,9	750	29,5	+25	+1,0	50	164	FBFL750X16LA



AUFSCHEISSPROFILE FÜR TRANSPORTBÄNDER

Keilleisten / Sonderkeilleisten.....	76
Gurtkanten.....	80
Stollen	81
Wellenkanten	84
PU-Plattenware	86

Verschweißbares Zubehör für Transportbänder

Die Anwendungsbereiche für Kunststoff-Transportbänder sind immens vielfältig. Je nach Industrie, zu fördernden Produkten und spezifischem Anlagendesign, müssen Transportbänder nicht nur auf Länge und Breite zugeschnitten, sondern auch mit Mitnehmern, Randbegrenzungen oder Führungselementen konfektioniert werden. BEHabelt bietet dafür ein breites Sortiment an Flachbandzubehör, homogen extrudiert aus PU in unterschiedlicher Shore-Härte.

Unser Flachband-Zubehör besteht aus denselben Rohmaterialien wie die Transportbänder, um eine bestmögliche Verschweißbarkeit und eine lange Lebensdauer in der Anwendung zu gewährleisten.

Selbstverständlich ist das BEHabelt Flachband-Zubehör auf Wunsch auch FDA/EC/USDA-konform und mit besonderen Eigenschaften, wie zum Beispiel detektierbar, UV-C-beständig oder hydrolysebeständig erhältlich.



Gezahnte Keilleisten bzw. Führungsprofile

- Häufiger Einsatz als Führungsprofil auf der Laufseite, um den Geradeauslauf von z.B. langen und/oder schmalen Transportbändern zu unterstützen bzw. um Querkräfte bei seitlicher Produktaufgabe abzufangen.
- Können auf der Transportseite als Randbegrenzung anstatt Wellenkanten aufgebracht werden.
- Viele Ausführungen erhältlich.



Gurtkanten

- Für die Stabilisierung und Führung von Kurvenbändern. Gurtkanten werden meistens aufgenäht und/oder aufgeklebt.
- Viele Ausführungen erhältlich.
- Kundenspezifische Sonderprofile möglich



Stollen / PU-Plattenware

- Zur Mitnahme von Stück- oder Schüttgütern im Steigtransport.
- 3 Ausführung erhältlich
 - flacher Fuß
 - schmaler Fuß
 - Plattenware (bis zu 8 mm Stärke) ohne Fuß



Wellenkanten

- Meist in Kombination mit Stollen auf Transportbändern im Steigtransport um das seitliche Herabfallen von Produkten zu verhindern.
- 2 Ausführungen erhältlich
 - mit Fuß
 - Puflex Bandmaterial ohne Fuß

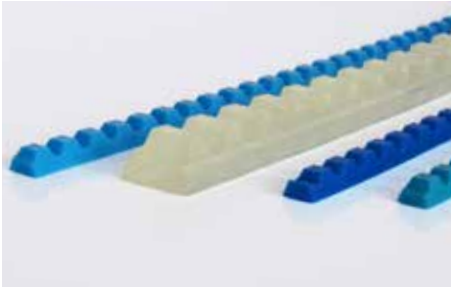

Keilleisten / Führungsprofile

- Alle Profile sind aus PU und auf Wunsch bei entsprechender Menge in unterschiedlichen Farben lieferbar.
- Zulassung für Lebensmittel nach FDA/EC-konform (PU70A).
- **Exzellente Verbindung auf PU-Bändern** mittels Heißluft oder Hochfrequenz-Aufschweißen.

PU60A transparent Keilleiste glatt

BESONDERS GEEIGNET FÜR BANDQUALITÄT **PU80A**



Artikel Nr.		Profilabmessung	Gebindegröße		Empf. Mind.-Scheiben-Ø			
ungezahnt	gezahnt		mm	m	ft	ungezahnt		gezahnt
								mm
FBKF6YTG	FBKF6YTG D	6 x 4 (Y)	150	492	25,0	1,0	20,0	0,8
FBKF8MTG	FBKF8MTG D	8 x 5 (M)	150	492	30,0	1,2	25,0	1,0
FBKF10ZTG	FBKF10ZTG D	10 x 6 (Z)	150	492	40,0	1,6	30,0	1,2
FBKF13ATG	FBKF13ATG D	13 x 8 (A)	150	492	60,0	2,4	45,0	1,8
FBKF17BTG	FBKF17BTG D	17 x 11 (B)	100	328	80,0	3,2	60,0	2,4
FBKF22CTG	FBKF22CTG D	22 x 14 (C)	50	164	110,0	4,4	85,0	3,3

ca. 65° Shore A

Reibwerte μ : Stahl: ca. 0,85 | PE: ca. 0,50 | HDPE: ca. 0,45

PU60A himmelblau Keilleiste glatt

BESONDERS GEEIGNET FÜR BANDQUALITÄT **PU80A**

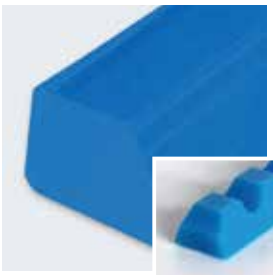

Artikel Nr.		Profilabmessung	Gebindegröße		Empf. Mind.-Scheiben-Ø			
ungezahnt	gezahnt		mm	m	ft	ungezahnt		gezahnt
								mm
FBKF6YLG	FBKF6YLG D	6 x 4 (Y)	150	492	25,0	1,0	20,0	0,8
FBKF8MLG	FBKF8MLG D	8 x 5 (M)	150	492	30,0	1,2	25,0	1,0
FBKF10ZLG	FBKF10ZLG D	10 x 6 (Z)	150	492	40,0	1,6	30,0	1,2
FBKF13ALG	FBKF13ALG D	13 x 8 (A)	150	492	60,0	2,4	45,0	1,8
FBKF17BLG	FBKF17BLG D	17 x 11 (B)	100	328	80,0	3,2	60,0	2,4
FBKF22CLG	FBKF22CLG D	22 x 14 (C)	50	164	110,0	4,4	85,0	3,3

ca. 65° Shore A

Reibwerte μ : Stahl: ca. 0,85 | PE: ca. 0,50 | HDPE: ca. 0,45

PU60A ultramarinblau Keilleiste glatt

BESONDERS GEEIGNET FÜR BANDQUALITÄT **PU80A**

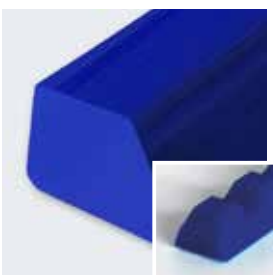

Artikel Nr.		Profilabmessung	Gebindegröße		Empf. Mind.-Scheiben-Ø			
ungezahnt	gezahnt		mm	m	ft	ungezahnt		gezahnt
								mm
FBKF6YLG E	FBKF6YLG F	6 x 4 (Y)	150	492	25,0	1,0	20,0	0,8
FBKF8MLG E	FBKF8MLG F	8 x 5 (M)	150	492	30,0	1,2	25,0	1,0
FBKF10ZLG E	FBKF10ZLG F	10 x 6 (Z)	150	492	40,0	1,6	30,0	1,2
FBKF13ALG E	FBKF13ALG F	13 x 8 (A)	150	492	60,0	2,4	45,0	1,8
FBKF17BLG E	FBKF17BLG F	17 x 11 (B)	100	328	80,0	3,2	60,0	2,4
FBKF22CLG E	FBKF22CLG F	22 x 14 (C)	50	164	110,0	4,4	85,0	3,3

ca. 65° Shore A

Reibwerte μ : Stahl: ca. 0,85 | PE: ca. 0,50 | HDPE: ca. 0,45

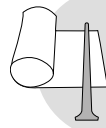

PU65A transparent Keilleiste glatt

BESONDERS GEEIGNET FÜR BANDQUALITÄT

PU75A/PU95A

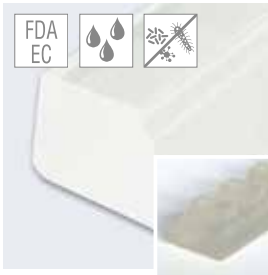

Artikel Nr.		Profilabmessung mm	Gebindegröße		Empf. Mind.-Scheiben-Ø			
ungezahnt	gezahnt		m	ft	ungezahnt		gezahnt	
					mm	inch	mm	inch
FBKG5X3TG	–	5 x 3	150	492	20	0,8	–	–
FBKG6YTG	FBKG6YTGA	6 x 4 (Y)	150	492	30	1,2	25	1,0
FBKG8MTG	FBKG8MTGA	8 x 5 (M)	150	492	35	1,4	28	1,1
FBKG10ZTG	FBKG10ZTGA	10 x 6 (Z)	150	492	40	1,6	30	1,2
FBKG13ATG	FBKG13ATGA	13 x 8 (A)	150	492	65	2,6	40	1,6
FBKG17BTG	FBKG17BTGA	17 x 11 (B)	100	328	85	3,4	55	2,2
FBKG22CTG	FBKG22CTGA	22 x 14 (C)	50	164	120	4,0	90	3,5

ca. 72° Shore A

Reibwerte μ : Stahl: ca. 0,80 | PE: ca. 0,45 | HDPE: ca. 0,40 | FDA/EC/USDA-konform

PU65A ultramarinblau Keilleiste glatt

BESONDERS GEEIGNET FÜR BANDQUALITÄT

PU75A/PU95A

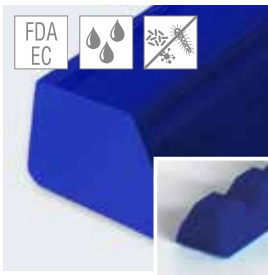

Artikel Nr.		Profilabmessung mm	Gebindegröße		Empf. Mind.-Scheiben-Ø			
ungezahnt	gezahnt		m	ft	ungezahnt		gezahnt	
					mm	inch	mm	inch
FBKG5X3LG	–	5 x 3	150	492	20	0,8	–	–
FBKG6YLG	FBKG6YLGGA	6 x 4 (Y)	150	492	30	1,2	25	1,0
FBKG8MLG	FBKG8MLGA	8 x 5 (M)	150	492	35	1,4	28	1,1
FBKG10ZLG	FBKG10ZLGA	10 x 6 (Z)	150	492	40	1,6	30	1,2
FBKG13ALG	FBKG13ALGA	13 x 8 (A)	150	492	65	2,6	40	1,6
FBKG17BLG	FBKG17BLGA	17 x 11 (B)	100	328	85	3,4	55	2,2
FBKG22CLG	FBKG22CLGA	22 x 14 (C)	50	164	120	4,0	90	3,5

ca. 72° Shore A

Reibwerte μ : Stahl: ca. 0,80 | PE: ca. 0,45 | HDPE: ca. 0,40 | FDA/EC/USDA-konform

PU70A transparent Keilleiste glatt

BESONDERS GEEIGNET FÜR BANDQUALITÄT

PU80A



Artikel Nr.		Profilabmessung mm	Gebindegröße		Empf. Mind.-Scheiben-Ø			
ungezahnt	gezahnt		m	ft	ungezahnt		gezahnt	
					mm	inch	mm	inch
FBKH5X3TG	–	5 x 3	150	492	25,0	1,0	–	–
FBKH6YTG	FBKH6YTGD	6 x 4 (Y)	150	492	30,0	1,2	25,0	1,0
FBKH8MTG	FBKH8MTGD	8 x 5 (M)	150	492	35,0	1,4	30,0	1,2
FBKH10ZTG	FBKH10ZTGD	10 x 6 (Z)	150	492	45,0	1,8	35,0	1,4
FBKH13ATG	FBKH13ATGD	13 x 8 (A)	150	492	70,0	2,8	55,0	2,1
FBKH17BTG	FBKH17BTGD	17 x 11 (B)	100	328	90,0	3,6	70,0	2,8
FBKH22CTG	FBKH22CTGD	22 x 14 (C)	50	164	130,0	5,2	100,0	3,9

ca. 76° Shore A

Reibwerte μ : Stahl: ca. 0,75 | PE: ca. 0,40 | HDPE: ca. 0,35 | FDA/EC/USDA-konform (beschränkte Eignung EC)

PU70A himmelblau Keilleiste glatt

BESONDERS GEEIGNET FÜR BANDQUALITÄT **PU80A**

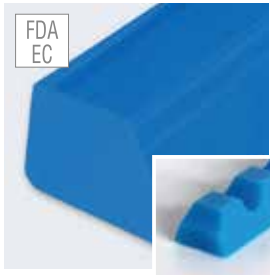

Artikel Nr.		Profilabmessung mm	Gebindegröße		Empf. Mind.-Scheiben-Ø			
ungezahnt	gezahnt		m	ft	ungezahnt		gezahnt	
					mm	inch	mm	inch
FBKH6YLG	FBKH6YLGA	6 x 4 (Y)	150	492	30,0	1,2	25,0	1,0
FBKH8MLG	FBKH8MLGA	8 x 5 (M)	150	492	35,0	1,4	30,0	1,2
FBKH10ZLG	FBKH10ZLGA	10 x 6 (Z)	150	492	45,0	1,8	35,0	1,4
FBKH13ALG	FBKH13ALGA	13 x 8 (A)	150	492	70,0	2,8	55,0	2,1
FBKH17BLG	FBKH17BLGA	17 x 11 (B)	100	328	90,0	3,6	70,0	2,8
FBKH22CLG	FBKH22CLGA	22 x 14 (C)	50	164	130,0	5,2	100,0	3,9

ca. 76° Shore A

Reibwerte μ : Stahl: ca. 0,75 | PE: ca. 0,40 | HDPE: ca. 0,35 | **FDA/EC/USDA-konform** (beschränkte Eignung EC)

PU70A ultramarinblau Keilleiste glatt

BESONDERS GEEIGNET FÜR BANDQUALITÄT **PU80A**

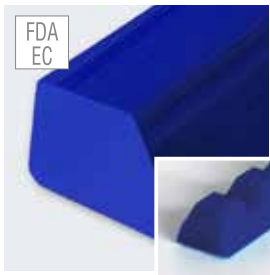

Artikel Nr.		Profilabmessung mm	Gebindegröße		Empf. Mind.-Scheiben-Ø			
ungezahnt	gezahnt		m	ft	ungezahnt		gezahnt	
					mm	inch	mm	inch
FBKH5X3LGB	–	5 x 3	250	820	25,0	1,0	–	–
FBKH6YLGB	FBKH6YLGC	6 x 4 (Y)	150	492	30,0	1,2	25,0	1,0
FBKH8MLGB	FBKH8MLGC	8 x 5 (M)	150	492	35,0	1,4	30,0	1,2
FBKH10ZLGB	FBKH10ZLGC	10 x 6 (Z)	150	492	45,0	1,8	35,0	1,4
FBKH13ALGB	FBKH13ALGC	13 x 8 (A)	150	492	70,0	2,8	55,0	2,1
FBKH17BLGB	FBKH17BLGC	17 x 11 (B)	100	328	90,0	3,6	70,0	2,8
FBKH22CLGB	FBKH22CLGC	22 x 14 (C)	50	164	130,0	5,2	100,0	3,9

ca. 76° Shore A

Reibwerte μ : Stahl: ca. 0,75 | PE: ca. 0,40 | HDPE: ca. 0,35 | **FDA/EC/USDA-konform** (beschränkte Eignung EC)

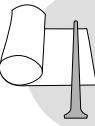

PU70A safe capriblau Keilleiste glatt

BESONDERS GEEIGNET FÜR BANDQUALITÄT **PU80A**

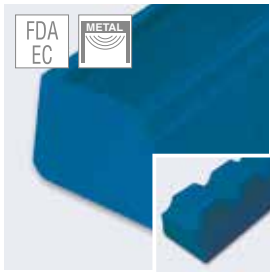

Artikel Nr.		Profilabmessung mm	Gebindegröße		Empf. Mind.-Scheiben-Ø			
ungezahnt	gezahnt		m	ft	ungezahnt		gezahnt	
					mm	inch	mm	inch
FBKF6YLGA	FBKF6YLGB	6 x 4 (Y)	150	492	30,0	1,2	25,0	1,0
FBKF8MLGA	FBKF8MLGB	8 x 5 (M)	150	492	35,0	1,4	30,0	1,2
FBKF10ZLGA	FBKF10ZLGB	10 x 6 (Z)	150	492	45,0	1,8	35,0	1,4
FBKF13ALGA	FBKF13ALGB	13 x 8 (A)	150	492	70,0	2,8	55,0	2,1
FBKF17BLGA	FBKF17BLGB	17 x 11 (B)	100	328	90,0	3,6	70,0	2,8
FBKF22CLGA	FBKF22CLGB	22 x 14 (C)	50	164	130,0	5,2	100,0	3,9

ca. 76° Shore A

Reibwerte μ : Stahl: ca. 0,75 | PE: ca. 0,40 | HDPE: ca. 0,35 | **FDA/EC/USDA-konform** (beschränkte Eignung EC)

PU70A transparent Sonderkeilleiste glatt 8 x 3,2 mm



FDA
EC

Artikel Nr.	Profilabmessung	Gebindegröße		Empf. Mind.-Scheiben-Ø		
		mm	m	ft	mm	inch
ungezahnt						
FBKH8X32TG	8 x 3,2	150	492	25,0	1,0	

BESONDERS GEEIGNET FÜR BANDQUALITÄT **PU80A**

ca. 76° Shore A

Reibwerte μ : Stahl: ca. 0,75 | PE: ca. 0,40 | HDPE: ca. 0,35 | FDA/EC/USDA-konform (beschränkte Eignung EC)

PU80A transparent Sonderkeilleiste glatt 13 x 6,5 mm / 10 x 5,0 mm



FDA
EC

Artikel Nr.	Profilabmessung	Gebindegröße		Empf. Mind.-Scheiben-Ø		
		mm	m	ft	mm	inch
ungezahnt						
FBKJ13X65TG	13 x 6,5	200	656	60,0	2,4	
FBKJ10X5TG	10 x 5,0	150	492	45,0	1,8	

BESONDERS GEEIGNET FÜR BANDQUALITÄT **PU80A**

ca. 84° Shore A

Reibwerte μ : Stahl: ca. 0,65 | PE: ca. 0,35 | HDPE: ca. 0,30 | FDA/EC/USDA-konform

PU65A transparent Sonderkeilleiste glatt 9 x 4,5 mm



FDA
EC

Artikel Nr.	Profilabmessung	Gebindegröße		Empf. Mind.-Scheiben-Ø		
		mm	m	ft	mm	inch
ungezahnt						
FBSG9X45TG	9 x 4,5	150	492	30	1,18	

BESONDERS GEEIGNET FÜR BANDQUALITÄT **PU75A/PU95A**

ca. 72° Shore A

Zur Führung von Bändern in Rundriemen-Sickern in der Intralogistik

Reibwerte μ : Stahl: ca. 0,80 | PE: ca. 0,45 | HDPE: ca. 0,40 | FDA/EC/USDA-konform



PU60A transparent 19 x 8 mm

BESONDERS GEEIGNET FÜR BANDQUALITÄT **PU80A**



Artikel Nr.	Profilabmessung mm	Gebindegröße		Empf. Mind.-Scheiben-Ø	
		m	ft	mm	inch
FBSF19X8TB	19 x 8	100	328	60	2,4

ca. 65° Shore A

Reibwerte μ : Stahl: ca. 0,85 | PE: ca. 0,50 | HDPE: ca. 0,45

PU75A himmelblau, PU85A ultramarinblau, 22 x 8 mm

BESONDERS GEEIGNET FÜR BANDQUALITÄT **PU75A/PU95A**

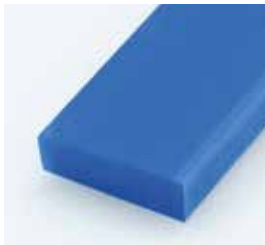

Artikel Nr.	Farbe	Profilabmessung mm	Gebindegröße		Empf. Mind.-Scheiben-Ø	
			m	ft	mm	inch
FBFI22X8LG	himmelblau	22 x 8	50	164	80	3,1
FBFK22X8LG	ultramarinblau	22 x 8	50	164	95	3,7

PU75A, ca. 80° Shore A

Reibwerte μ : Stahl: ca. 0,70 | PE: ca. 0,40 | HDPE: ca. 0,35

PU85A, ca. 88° Shore A

Reibwerte μ : Stahl: ca. 0,60 | PE: ca. 0,35 | HDPE: ca. 0,30

PU80A ultramarinblau 16 x 8 mm

BESONDERS GEEIGNET FÜR BANDQUALITÄT **PU80A**

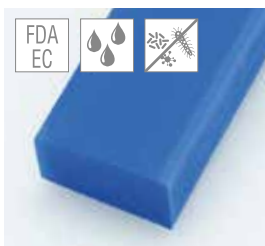

Artikel Nr.	Profilabmessung mm	Gebindegröße		Empf. Mind.-Scheiben-Ø	
		m	ft	mm	inch
FBFJ16X8LG	16 x 8	50	164	80	3,15

ca. 84° Shore A

Reibwerte μ : Stahl: ca. 0,65 | PE: ca. 0,35 | HDPE: ca. 0,30

PU75A ultramarinblau Führungsprofil glatt 8 x 8 mm

BESONDERS GEEIGNET FÜR BANDQUALITÄT **PU75A/PU95A**



Artikel Nr.	Profilabmessung mm	Gebindegröße		Empf. Mind.-Scheiben-Ø	
		m	ft	mm	inch
FBFI8X8LG	8 x 8	50	164	75	2,95

ca. 80° Shore A

Reibwerte μ : Stahl: ca. 0,70 | PE: ca. 0,40 | HDPE: ca. 0,35 | FDA/EC/USDA-konform

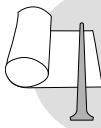

PU70A transparent halbrund glatt

BESONDERS GEEIGNET FÜR BANDQUALITÄT **PU80A**



FDA
EC

Artikel Nr.	Profilabmessung mm	Gebindegröße		Empf. Mind.-Scheiben-Ø	
		m	ft	mm	inch
FBIH8X4TG	8 x 4	40	132	30	1,2
FBIH10X5TG	10 x 5	30	100	35	1,4
FBIH12X6TG	12 x 6	40	132	45	1,8
FBIH15X7TG	15 x 7	30	100	60	2,4
FBIH18X9TG	18 x 9	40	132	80	3,2

ca. 76° Shore A

Reibwerte μ : Stahl: ca. 0,70 | PE: ca. 0,40 | HDPE: ca. 0,35 | FDA/EC/USDA-konform

PU75A himmelblau Führungsprofil rund glatt Ø 5x9 mm

BESONDERS GEEIGNET FÜR BANDQUALITÄT **PU75A/PU95A**

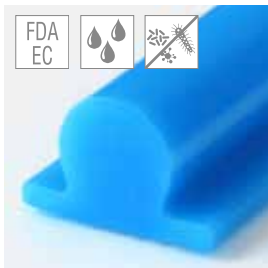

FDA
EC

Artikel Nr.	Profilabmessung mm	Gebindegröße		Empf. Mind.-Scheiben-Ø	
		m	ft	mm	inch
FBTI5X5X9HI	Ø 5 x 5,5 x 9	90	295	40,0	1,6

ca. 80° Shore A

Ideal auch als Aufschweißprofil zum Klemmen der Schürzen in der Befestigungsschiene

Reibwerte μ : Stahl: ca. 0,70 | PE: ca. 0,40 | HDPE: ca. 0,35 | FDA/EC/USDA-konform

PU75A transparent Sonderführungsprofil glatt 10 x 2 mm

BESONDERS GEEIGNET FÜR BANDQUALITÄT **PU75A/PU95A**



FDA
EC

Artikel Nr.	Profilabmessung mm	Material- querschnitt cm ²	Gebindegröße		Empf. Mind.-Scheiben-Ø	
			m	ft	mm	inch
FBFI10X2TG	10 x 2	0,2	200	656	15	0,59

ca. 80° Shore A

Reibwerte μ : Stahl: ca. 0,70 | PE: ca. 0,40 | HDPE: ca. 0,35 | FDA/EC/USDA-konform

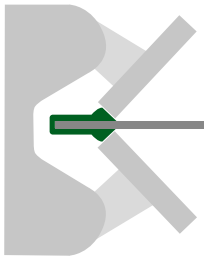

Gurtkantenprofile

Für die Stabilisierung und Führung von Kurvenbändern werden sogenannte Gurtkantenprofile verwendet. Die Profile werden zumeist auf das Kurvenband aufgenäht oder aufgeklebt. Mittels des Profilwulstes kann somit das Kurvenband im Betrieb abgestützt werden.

Vorteile: Hoher Weiterreißwiderstand, hohe Flexibilität, geringer Abrieb
individuelle Einfärbung

PU80A Gurtkante 13 x 26 mm, transparent

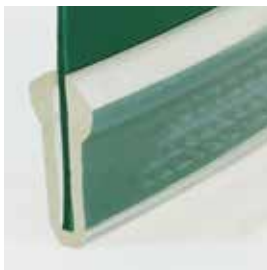

Artikel Nr.	Profil- abmessung mm	Material- querschnitt cm ²	ca. Gewicht kg/100 m	Gebindegröße		Empf. Mind.- Scheiben-Ø	
				m	ft	mm	inch
FBSP80A13X26	13 x 26	1,49	17,9	30,0	100,0	+100	+4,0

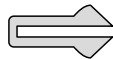

ca. 80° Shore A

PU65A, 75A, 85A Gurtkante 14 x 28 mm, smaragdgrün

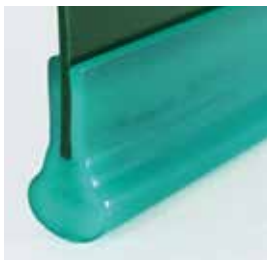

Artikel Nr.	Profil- abmessung mm	Material- querschnitt cm ²	ca. Gewicht kg/100 m	Gebindegröße		Empf. Mind.- Scheiben-Ø	
				m	ft	mm	inch
FBGK65A14X28	14 x 28	1,9	22,8	30,0	100,0	+80	+3,2
FBSP75A14X28	14 x 28	1,9	22,8	30,0	100,0	+100	+4,0
FBSP85A14X28	14 x 28	1,9	22,8	30,0	100,0	+140	+5,5

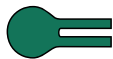

ca. 72°, 80°, 88° Shore A

PU80A Gurtkante 8,8 x 18 mm, smaragdgrün

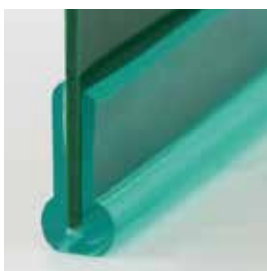

Artikel Nr.	Profil- abmessung mm	Material- querschnitt cm ²	ca. Gewicht kg/100 m	Gebindegröße		Empf. Mind.- Scheiben-Ø	
				m	ft	mm	inch
FBSP80A88X18	8,8 x 18	0,62	7,4	30,0	100,0	+65	+2,6



ca. 84° Shore A

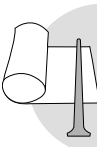

PU80A Gurtkante 3,5 x 37 mm, smaragdgrün

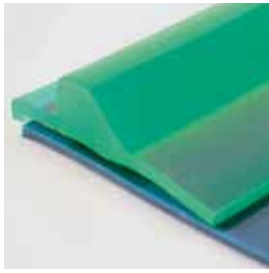

ca. 84° Shore A

Artikel Nr.	Profil- abmessung mm	Material- querschnitt cm ²	ca. Gewicht kg/100 m	Gebindegröße		Empf. Mind.- Scheiben-Ø	
				m	ft	mm	inch
FBSP80A35X37	3,5 x 37	1,2	14,3	30,0	100,0	+60	+2,4



PU65A Gurtkante 10 x 35 mm, transparent

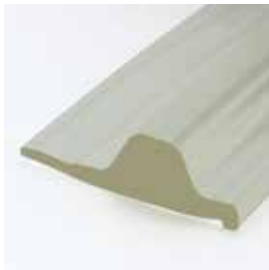

ca. 72° Shore A

Artikel Nr.	Profil- abmessung mm	Material- querschnitt cm ²	ca. Gewicht kg/100 m	Gebindegröße		Empf. Mind.- Scheiben-Ø	
				m	ft	mm	inch
FBSP65A10X35	10 x 35	1,6	19,8	30,0	100,0	+60	+2,4



PU75A Gurtkante 17 x 33 mm, smaragdgrün



ca. 80° Shore A

Artikel Nr.	Profil- abmessung mm	Material- querschnitt cm ²	ca. Gewicht kg/100 m	Gebindegröße		Empf. Mind.- Scheiben-Ø	
				m	ft	mm	inch
FBSI17X33GG	17 x 33	2,54	30,4	30,0	100,0	+120	+4,75



PU65A Gurtkante 10,5 x 22 mm, transluzent grün

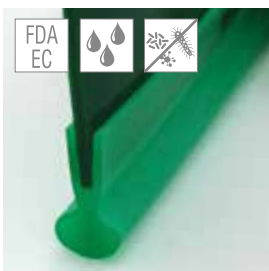

ca. 72° Shore A

Artikel Nr.	Profil- abmessung mm	Material- querschnitt cm ²	ca. Gewicht kg/100 m	Gebindegröße		Empf. Mind.- Scheiben-Ø	
				m	ft	mm	inch
FB SG105X22TG	10,5 x 22	1,12	13,4	30,0	100,0	+70	+2,8



Ausführung: flacher Fuß sehr gut verschweißbar auf PU-Bändern



PU80A weiß



Artikel Nr.	Höhe (mm) H	Höhe (inch) H	Fußbreite (mm) B	Fußbreite (inch) B	Gewicht (g/m)	Mind.-Scheiben-Ø		Gebindegröße	
						mm	inch	m	ft
FBCJ025WUSX	25,00	1,00	12,50	0,50	154,00	60	2,4	20	65
FBCJ038WUSX	38,00	1,50	12,50	0,50	228,00	60	2,4	20	65
FBCJ050WUSX	50,00	2,00	12,50	0,50	302,00	60	2,4	20	65
FBCJ070WUSX	70,00	2,75	12,50	0,50	455,00	60	2,4	20	65

ca. 84° Shore A

PU80A grün



Artikel Nr.	Höhe (mm) H	Höhe (inch) H	Fußbreite (mm) B	Fußbreite (inch) B	Gewicht (g/m)	Mind.-Scheiben-Ø		Gebindegröße	
						mm	inch	m	ft
FBCJ025GUSX	25,00	1,00	12,50	0,50	154,00	60	2,4	20	65
FBCJ038GUSX	38,00	1,50	12,50	0,50	228,00	60	2,4	20	65
FBCJ050GUSX	50,00	2,00	12,50	0,50	302,00	60	2,4	20	65
FBCJ070GUSX	70,00	2,75	12,50	0,50	455,00	60	2,4	20	65

ca. 84° Shore A

PU80A ultramarinblau



Artikel Nr.	Höhe (mm) H	Höhe (inch) H	Fußbreite (mm) B	Fußbreite (inch) B	Gewicht (g/m)	Mind.-Scheiben-Ø		Gebindegröße	
						mm	inch	m	ft
FBCJ025LUSAX	25,00	1,00	12,50	0,50	154,00	60	2,4	20	65
FBCJ038LUSAX	38,00	1,50	12,50	0,50	228,00	60	2,4	20	65
FBCJ050LUSAX	50,00	2,00	12,50	0,50	302,00	60	2,4	20	65
FBCJ070LUSAX	70,00	2,75	12,50	0,50	455,00	60	2,4	20	65

ca. 84° Shore A

PU80A himmelblau



Artikel Nr.	Höhe (mm) H	Höhe (inch) H	Fußbreite (mm) B	Fußbreite (inch) B	Gewicht (g/m)	Mind.-Scheiben-Ø		Gebindegröße	
						mm	inch	m	ft
FBCJ025LUSX	25,00	1,00	12,50	0,50	154,00	60	2,4	20	65
FBCJ038LUSX	38,00	1,50	12,50	0,50	228,00	60	2,4	20	65
FBCJ050LUSX	50,00	2,00	12,50	0,50	302,00	60	2,4	20	65
FBCJ070LUSX	70,00	2,75	12,50	0,50	455,00	60	2,4	20	65

ca. 84° Shore A

PU80A safe capriblau



Artikel Nr.	Höhe (mm) H	Höhe (inch) H	Fußbreite (mm) B	Fußbreite (inch) B	Gewicht (g/m)	Mind.-Scheiben-Ø		Gebindegröße	
						mm	inch	m	ft
FBCJ025LCUSX	25,00	1,00	12,50	0,50	154,00	60	2,4	20	65
FBCJ038LCUSX	38,00	1,50	12,50	0,50	228,00	60	2,4	20	65
FBCJ050LCUSX	50,00	2,00	12,50	0,50	302,00	60	2,4	20	65
FBCJ070LCUSX	70,00	2,75	12,50	0,50	455,00	60	2,4	20	65

ca. 84° Shore A

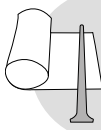

Ausführung: schmaler Fuß verschweißbar auf PU-Bänder



PU90A weiß



ca. 92° Shore A

Artikel Nr.	Höhe (mm) H	Höhe (inch) H	Fußbreite (mm) B	Gewicht (g/m)	Mind.-Scheiben-Ø		Gebindegröße	
					mm	inch	m	ft
FBCJ020WX	20,00	0,79	10,0	75,00	60	2,4	20	65
FBCJ030WX	30,00	1,18	10,0	109,00	60	2,4	20	65
FBCJ040WX	40,00	1,57	10,0	129,00	60	2,4	20	65
FBCJ050WX	50,00	2,00	10,0	235,00	60	2,4	20	65
FBCJ060WX	60,00	2,40	10,0	280,00	60	2,4	20	65

PU90A grün



ca. 92° Shore A

Artikel Nr.	Höhe (mm) H	Höhe (inch) H	Fußbreite (mm) B	Gewicht (g/m)	Mind.-Scheiben-Ø		Gebindegröße	
					mm	inch	m	ft
FBCJ020GX	20,00	0,79	10,0	75,00	60	2,4	20	65
FBCJ030GX	30,00	1,18	10,0	109,00	60	2,4	20	65
FBCJ040GX	40,00	1,57	10,0	129,00	60	2,4	20	65
FBCJ050GX	50,00	2,00	10,0	235,00	60	2,4	20	65
FBCJ060GX	60,00	2,40	10,0	280,00	60	2,4	20	65

PU90A ultramarinblau



ca. 92° Shore A

Artikel Nr.	Höhe (mm) H	Höhe (inch) H	Fußbreite (mm) B	Gewicht (g/m)	Mind.-Scheiben-Ø		Gebindegröße	
					mm	inch	m	ft
FBCJ020LAX	20,00	0,79	10,0	75,00	60	2,4	20	65
FBCJ030LAX	30,00	1,18	10,0	109,00	60	2,4	20	65
FBCJ040LAX	40,00	1,57	10,0	129,00	60	2,4	20	65
FBCJ050LAX	50,00	2,00	10,0	235,00	60	2,4	20	65
FBCJ060LAX	60,00	2,40	10,0	280,00	60	2,4	20	65

PU90A himmelblau



ca. 92° Shore A

Artikel Nr.	Höhe (mm) H	Höhe (inch) H	Fußbreite (mm) B	Gewicht (g/m)	Mind.-Scheiben-Ø		Gebindegröße	
					mm	inch	m	ft
FBCJ020LX	20,00	0,79	10,0	75,00	60	2,4	20	65
FBCJ030LX	30,00	1,18	10,0	109,00	60	2,4	20	65
FBCJ040LX	40,00	1,57	10,0	129,00	60	2,4	20	65
FBCJ050LX	50,00	2,00	10,0	235,00	60	2,4	20	65
FBCJ060LX	60,00	2,40	10,0	280,00	60	2,4	20	65

PU90A safe capriblau



ca. 92° Shore A

Artikel Nr.	Höhe (mm) H	Höhe (inch) H	Fußbreite (mm) B	Gewicht (g/m)	Mind.-Scheiben-Ø		Gebindegröße	
					mm	inch	m	ft
FBCJ020LCX	20,00	0,79	10,0	75,00	60	2,4	20	65
FBCJ030LCX	30,00	1,18	10,0	109,00	60	2,4	20	65
FBCJ040LCX	40,00	1,57	10,0	129,00	60	2,4	20	65
FBCJ050LCX	50,00	2,00	10,0	235,00	60	2,4	20	65
FBCJ060LCX	60,00	2,40	10,0	280,00	60	2,4	20	65

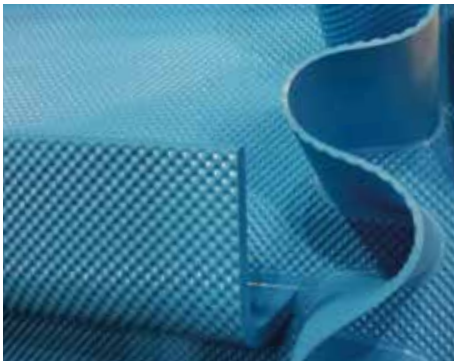

PUflex Bandmaterial für Wellenkanten

Flachbandstreifen zum direkten Aufschweißen auf das Förderband

- Material äußerst flexibel mit guter Abrieb- und Schnittfestigkeit
- Sehr gute und einfache Verschweißbarkeit
- Lebensmittelzulassung FDA/EC-konform
- Für die individuelle Umsetzung Ihrer Wellenkanten-Veredelung

PU80A Flachband bis 140 mm für Wellenkanten



Artikel Nr.	Farbe*	Bandstärke*		Bandbreite		Gebindegröße	
		mm	inch	mm	inch	m	ft
FBFJ140X2WG	weiß	2,0	5/64	140	5,5	125	410
FBFJ140X2LB	blaugrün	2,0	5/64	140	5,5	125	410
FBFJ140X2GG	grün	2,0	5/64	140	5,5	125	410
FBFJ140X2LG	himmelblau	2,0	5/64	140	5,5	125	410
FBFJ140X2LA	ultramarinblau	2,0	5/64	140	5,5	125	410
FBFJ140X25GG	grün	2,5	3/32	140	5,5	101	331
FBFJ140X25LA	ultramarinblau	2,5	3/32	140	5,5	101	331

sehr gute und einfache Verschweißbarkeit

ca. 84° Shore A

Reibwerte μ : Stahl: ca. 0,60 | PE: ca. 0,30 | HDPE: ca. 0,25 | **FDA/EC/USDA-konform**

*weitere Farben und Bandstärken auf Anfrage



Markierungsstreifen PU75A, 5 x 0,3 mm



Artikel Nr.	Farbe	Breite mm	Stärke mm	Gewicht kg/100m	Standard Gebindegröße
FBFI5X03W	weiß	5,0	0,3	0,18	100 m
FBFI5X03S	schwarz	5,0	0,3	0,18	100 m
FBFI5X03LB	himmelblau	5,0	0,3	0,18	100 m
FBFI5X03LA	ultramarinblau	5,0	0,3	0,18	100 m
FBFI5X03R	pink	5,0	0,3	0,18	100 m



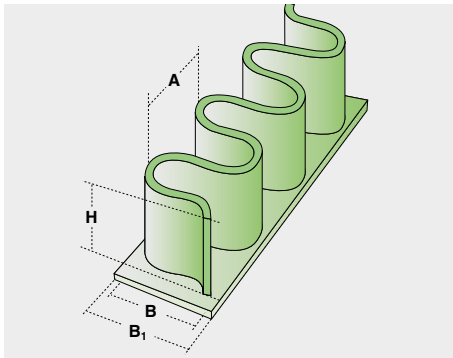

PUflex Wellenkanten mit Fuß

Wellenkante mit Fuß zum Aufschießen auf das Förderband

- Material äußerst flexibel mit guter Abrieb- und Schnittfestigkeit
- Sehr gute und einfache Verschweißbarkeit
- Lebensmittelzulassung FDA/EC-konform
- Aufgrund der Wellenteilung besonders geeignet für kleine Trommeldurchmesser

PU80A weiß

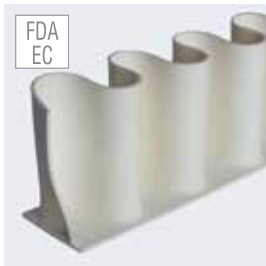

ca. 84° Shore A

FDA/EC/USDA-konform

Artikel Nr.	Höhe H		Wellenbreite B	Basisbreite B1	Wellenabstand A	Ca. Gewicht g/m	Gebindegröße m	Scheiben-Durchmesser (∅)		
	mm	inch						Mindestens mm	Empfohlen mm	Gegenbiegung mm
FBVFH020W	20,00	0,79	23,00	32,00	25,40	174	100	35	70	70
FBVFH030W	30,00	1,18	23,00	32,00	25,40	220	100	55	80	110
FBVFH040W	40,00	1,57	23,00	32,00	25,40	265	100	75	90	150
FBVFH050W	50,00	1,97	23,00	32,00	25,40	310	100	80	100	160
FBVFH060W	60,00	2,36	45,00	55,00	50,80	445	100	90	110	180
FBVFH080W	80,00	3,15	45,00	55,00	50,80	544	50	125	130	250
FBVFH100W	100,00	3,94	45,00	55,00	50,80	642	50	155	160	310
FBVFH120W	120,00	4,72	45,00	55,00	50,80	741	50	170	185	340

PU80A grün

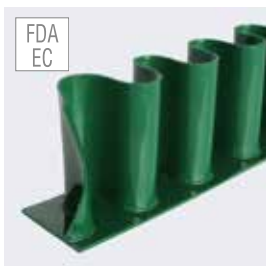

ca. 84° Shore A

FDA/EC/USDA-konform

Artikel Nr.	Höhe H		Wellenbreite B	Basisbreite B1	Wellenabstand A	Ca. Gewicht g/m	Gebindegröße m	Scheiben-Durchmesser (∅)		
	mm	inch						Mindestens mm	Empfohlen mm	Gegenbiegung mm
FBVFH020G	20,00	0,79	23,00	32,00	25,40	174	100	35	70	70
FBVFH030G	30,00	1,18	23,00	32,00	25,40	220	100	55	80	110
FBVFH040G	40,00	1,57	23,00	32,00	25,40	265	100	75	90	150
FBVFH050G	50,00	1,97	23,00	32,00	25,40	310	100	80	100	160
FBVFH060G	60,00	2,36	45,00	55,00	50,80	445	100	90	110	180
FBVFH080G	80,00	3,15	45,00	55,00	50,80	544	50	125	130	250
FBVFH100G	100,00	3,94	45,00	55,00	50,80	642	50	155	160	310
FBVFH120G	120,00	4,72	45,00	55,00	50,80	741	50	170	185	340

PU80A himmelblau

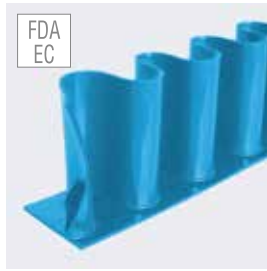

ca. 84° Shore A

FDA/EC/USDA-konform

Artikel Nr.	Höhe H	Höhe H	Wellenbreite B	Basisbreite B1	Wellenabstand A	Ca. Gewicht	Gebindegröße	Scheiben-Durchmesser (∅)		
	mm	inch						Mindestens	Empfohlen	Gegenbiegung
FBVFH020L	20,00	0,79	23,00	32,00	25,40	174	100	35	70	70
FBVFH030L	30,00	1,18	23,00	32,00	25,40	220	100	55	80	110
FBVFH040L	40,00	1,57	23,00	32,00	25,40	265	100	75	90	150
FBVFH050L	50,00	1,97	23,00	32,00	25,40	310	100	80	100	160
FBVFH060L	60,00	2,36	45,00	55,00	50,80	445	100	90	110	180
FBVFH080L	80,00	3,15	45,00	55,00	50,80	544	50	125	130	250
FBVFH100L	100,00	3,94	45,00	55,00	50,80	642	50	155	160	310
FBVFH120L	120,00	4,72	45,00	55,00	50,80	741	50	170	185	340

PU80A ultramarinblau

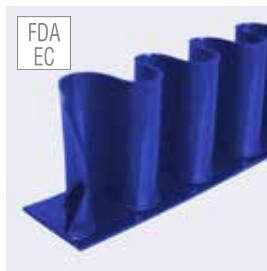

ca. 84° Shore A

FDA/EC/USDA-konform

Artikel Nr.	Höhe H	Höhe H	Wellenbreite B	Basisbreite B1	Wellenabstand A	Ca. Gewicht	Gebindegröße	Scheiben-Durchmesser (∅)		
	mm	inch						Mindestens	Empfohlen	Gegenbiegung
FBVFH020LB	20,00	0,79	23,00	32,00	25,40	174	100	35	70	70
FBVFH030LB	30,00	1,18	23,00	32,00	25,40	220	100	55	80	110
FBVFH040LB	40,00	1,57	23,00	32,00	25,40	265	100	75	90	150
FBVFH050LB	50,00	1,97	23,00	32,00	25,40	310	100	80	100	160
FBVFH060LB	60,00	2,36	45,00	55,00	50,80	445	100	90	110	180
FBVFH080LB	80,00	3,15	45,00	55,00	50,80	544	50	125	130	250
FBVFH100LB	100,00	3,94	45,00	55,00	50,80	642	50	155	160	310
FBVFH120LB	120,00	4,72	45,00	55,00	50,80	741	50	170	185	340

PU80A safe capriblau

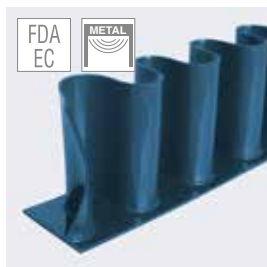

ca. 84° Shore A

FDA/EC/USDA-konform

Artikel Nr.	Höhe H	Höhe H	Wellenbreite B	Basisbreite B1	Wellenabstand A	Ca. Gewicht	Gebindegröße	Scheiben-Durchmesser (∅)		
	mm	inch						Mindestens	Empfohlen	Gegenbiegung
FBVFH020LA	20,00	0,79	23,00	32,00	25,40	174	100	35	70	70
FBVFH030LA	30,00	1,18	23,00	32,00	25,40	220	100	55	80	110
FBVFH040LA	40,00	1,57	23,00	32,00	25,40	265	100	75	90	150
FBVFH050LA	50,00	1,97	23,00	32,00	25,40	310	100	80	100	160
FBVFH060LA	60,00	2,36	45,00	55,00	50,80	445	100	90	110	180
FBVFH080LA	80,00	3,15	45,00	55,00	50,80	544	50	125	130	250
FBVFH100LA	100,00	3,94	45,00	55,00	50,80	642	50	155	160	310
FBVFH120LA	120,00	4,72	45,00	55,00	50,80	741	50	170	185	340

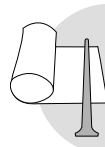

PU-Plattenware bis zu 8 mm Stärke

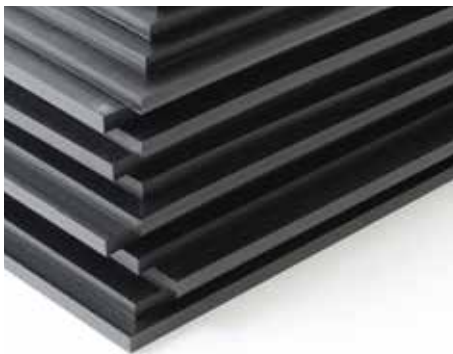

PU-Plattenware

BEHabelt bietet PU-Plattenware von 4-8 mm in 2 Kategorien an:

- blaue FDA-konforme Ausführungen mit glatten Oberflächen in Shore 84A und 95A

- Industriequalität mit glatt/feinstrukturierter Oberfläche in Shore 84A

Typische Einsatzgebiete sind: Aufschweißprofil (Stollen), Abstreifer, Schürzen, Prallschutz, Spanngurte oder Dichtungen.

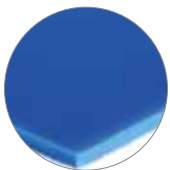

OBERSEITE: GLATT MATT (SM), BREITE 750 mm



Unterseite	Farbe	Merkmale	Qualität	Härte Shore	Bandstärke		Gewicht* pro St. ca. kg	Plattenlänge		Mind.-Scheiben-Ø		Artikel Nr.
					mm	inch		m	ft	horizontal	vertikal	
 glatt matt (SM)	UB	FDA EC	PU80A	84 A	4,0	0,16	4,3	1,2	4,0	40	55	FBPJ12754L
					5,0	0,20	5,4	1,2	4,0	50	70	FBPJ12755L
					6,0	0,24	6,5	1,2	4,0	60	80	FBPJ12756L
					8,0	0,31	8,6	1,2	4,0	80	100	FBPJ12758L
	UB	FDA EC, Water, Oil, Salt	PU95A	95 A	4,0	0,16	4,3	1,2	4,0	70	80	FBPM12754L
					5,0	0,20	5,4	1,2	4,0	90	105	FBPM12755L
					6,0	0,24	6,5	1,2	4,0	105	120	FBPM12756L
					8,0	0,31	8,6	1,2	4,0	140	150	FBPM12758L



OBERSEITE: GLATT MATT (SM), BREITE 750 mm

Unterseite	Farbe	Merkmale	Qualität	Härte Shore	Bandstärke		Gewicht* pro St. ca. kg	Plattenlänge		Mind.-Scheiben-Ø		Artikel Nr.
					mm	inch		m	ft	horizontal	vertikal	
 feinstrukturiert (FI)	SW		PU80A	84 A	4,0	0,16	4,3	1,2	4,0	40	55	FBPJ12754S
					5,0	0,20	5,4	1,2	4,0	50	70	FBPJ12755S
					6,0	0,24	6,5	1,2	4,0	60	80	FBPJ12756S
					8,0	0,31	8,6	1,2	4,0	80	100	FBPJ12758S
 glatt matt (SM)	WE	FDA EC	PU80A	84 A	5,0	0,20	5,4	1,2	4,0	50	70	FBPJ12755W
					8,0	0,31	8,6	1,2	4,0	80	100	FBPJ12758W

Anwendungsbeispiele



Prallschutz im Pelletlager



Mitnehmer auf Förderband



Arbeitsschürze z.B. in Holzindustrie

* Plattenbreite 750 mm; auf Anfrage erhalten Sie auch andere Plattenlängen

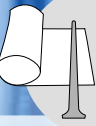

KONFEKTIONIERUNG/ ENDLOSE RIEMEN

Konfektionierung	92
Verbindungsvarianten für Profile	93
Verbindungsarten für monolithische Flachbänder.....	94
Nippelschnellverbindung für Hohlrundriemen.....	95
Gedrehte PU Rundriemen mit Hakenverbindung.....	95

Konfektionierung

Da unsere Kunden nicht nur Rollenware, sondern auch fertig konfektionierte Ware benötigen, bietet BEHAbelt den „Express-Service Konfektionierung“. Informationen zu Berechnung der Fertigungslänge finden Sie auf Seite 126.



Vielseitig

Rund-, Keilriemen und Sonderprofile in verschiedensten Längen und Durchmessern; in verschiedensten Shore-Härten.

Verschweißen aller Riemengeometrien und beschichteter Riemen!

Flexibel

Ziel unseres selbst entwickelten Anlagenparks ist es, sowohl kleine als auch große Stückzahlen wirtschaftlich abbilden zu können und Lieferzeiten von im Normalfall wenigen Tagen durch kurze Rüst- und Durchlaufzeiten sicherzustellen.

Automatisiert

Ein automatisierter Schweißprozess gewährleistet gleichbleibende Qualität.

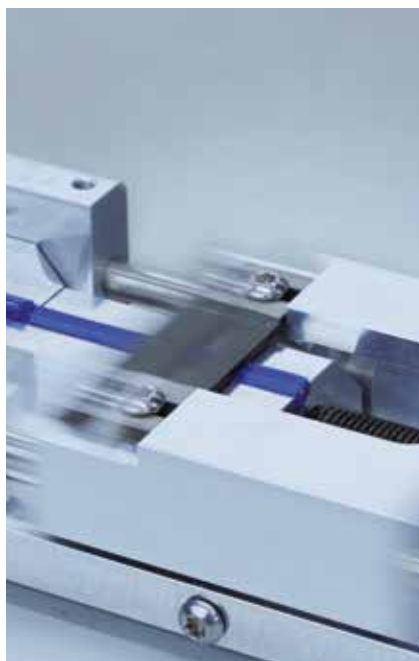

Dienstleistungen der Konfektionierung

Wir konfektionieren Riemenprofile und Bänder. Mit der nachfolgenden Auflistung erhalten Sie einen Überblick über die derzeit verfügbaren Konfektionierungen, die BEHAbelt selbst durchführt. Alle anderen Konfektionierungen decken wir über unsere leistungsstarken Partner ab.

Riemenprofile

- Stoßverschweißung
- Stoßverschweißung mit Beschichtung
- Stoßverschweißung mit Zugträger
- Überlappverschweißung mit Zugträger
- Beschichten von Profilen
- Gedrehte Rundriemen
- Rundriemen mit Schnellverbinder
- Profilprägungen
- Lochen
- Kerben
- Profilbeschriftung

Bänder

- Breitenzuschnitte
- Stoßverschweißung (90° und 70°)
- Aufschweißen von Führungsprofilen
- Spanende Bandbearbeitung
- Bandbeschriftung



Verbindungsarten: Profile

Unabhängig davon, ob Sie unverstärkte Riemen oder zugträgerverstärkte Riemen einsetzen, unterscheiden wir folgende Verbindungsarten: Stoß- und Überlappverschweißung.

Für Profile mit Zugträger sind zwei Verbindungsarten realisierbar. Stoßverschweißung zur Reduzierung der Dehnung bei gleichbleibender Riemenzugkraft. Überlappverschweißung zur Reduzierung der Dehnung und Steigerung der Riemenzugkraft.

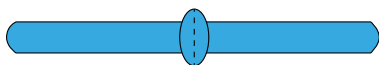

Stoßverschweißung ohne Zugträger

(Standard)

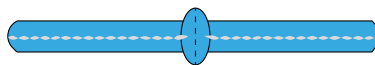

Stoßverschweißung mit Zugträger

Stoßverschweißung zur Reduzierung der Dehnung bei gleichbleibender Riemenzugkraft

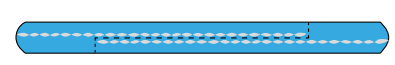

Überlappverschweißung mit Zugträger

Überlappverschweißung zur Reduzierung der Dehnung und Steigerung der Riemenzugkraft.







Verbindungsarten: monolithische Bänder

Elastische monolithische PU-Transportbänder von BEHAbelt bieten aufgrund der Voll-PU-Bandkonstruktion neue Möglichkeiten der Endverbindung. Aufgrund der Bandkonstruktion ohne Zugträger ist eine Verbindung mittels Fingerschweißung nicht mehr notwendig, da das monolithische Band in sich eine homogen ist – auch in der Schweißnaht. Eine möglichst homogene Ausführung der Verbindung ist

sowohl funktional als auch bzgl. des elastischen Dehnungsverhalten des monolithischen Bandes ein Qualitätskriterium. Grundsätzlich ist dieser potentiell „inhomogene“ Bereich möglichst schmal auszuführen, da aufgrund der relativ großen angewendeten Vorspannung für monolithische Bänder von 0,5...4% Inhomogenität im Band sehr schnell im gespannten Zustand optisch zu erkennen sind.

Vergleich der Verbindungsarten

		 Stoßverschweißung	 Überlappverschweißung	 Fingerschweißung	 Elektrodenverschweißung
VORBEREITUNG	⊕	Einfacher 90°-Zuschnitt oder optional 70° für anspruchsvolle Umlenkbedingungen	Einfacher 90°-Zuschnitt		Einfacher 90°-Zuschnitt
	⊖		Vorbereitung der Überlappverbindung. Zum Erhalt der Oberflächenstruktur des Förderbands ist das Einlegen von Strukturmaten notwendig.	Vorbereitung Finger. Zum Erhalt der Oberflächenstruktur des Förderbands ist das Einlegen von Strukturmaten notwendig.	Bandkante sollte leicht gefast werden
NACH-BEARBEITUNG	⊕		Nacharbeit normalerweise nicht nötig	Nacharbeit normalerweise nicht nötig	
	⊖	Schweißwulst muss mit Messer entfernt werden			Sehr aufwendig Schweißwulst zu entfernen
AUSRÜSTUNG	⊕	Relativ leichte und mobile Verschweißung mittels Heißschwert und Fügetisch			Sehr leicht, nur Heißluftfön und Elektrode
	⊖		Kann mit Standard-Heißpresse durchgeführt werden. Optimal ist jedoch der Einsatz einer speziellen Heißpresse mit schmalen Heizbereich.	Fingerstanze und Heißpresse notwendig	

EIGENSCHAFTEN IM SCHWEISSBEREICH

Homogenität	⊕ ⊕	⊕ ⊕	⊕	⊖
Bandelastizität	⊕ ⊕	⊕ ⊕	⊖	⊕
Erhalt der Bandstruktur	⊕ ⊕	⊕	⊕	⊕
FAZIT	empfohlener BEHAbelt-Standard	alternativ empfohlene Bandverschweißung	traditionelle Bandverschweißung	manuelle Verschweißung. Vor allem im Behälter- und Trichterbau



Stoßverschweißung mittels Schweißspiegel



Überlappverschweißung mittels Heißpresse



Fingerverbindung mittels Heißpresse



Verschweißung mittels Elektroden

Nippelschnellverbindung für Hohlrundriemen

Nippelschnellverbindung, um Ausfallzeiten zu überbrücken

Hohlrundriemen sollten grundsätzlich verschweißt werden. Bei Riemenbruch kann jedoch kurzfristig mit einer Nippelverbindung die Ausfallzeit einfach überbrückt werden. Ein weiterer Vorteil ist die Flexibilität des Riemens bei kleinem Scheibendurchmesser. Die Hohlrundriemen lassen sich, wie abgebildet, mit einem Metallnippel verbinden. Für das Einsetzen der Metallnippel empfiehlt sich die Benutzung einer Spitzzange:

ACHTUNG: Beim Einpressen des Metallnippels bitte unbedingt Handschuhe tragen. **Verletzungsgefahr!**

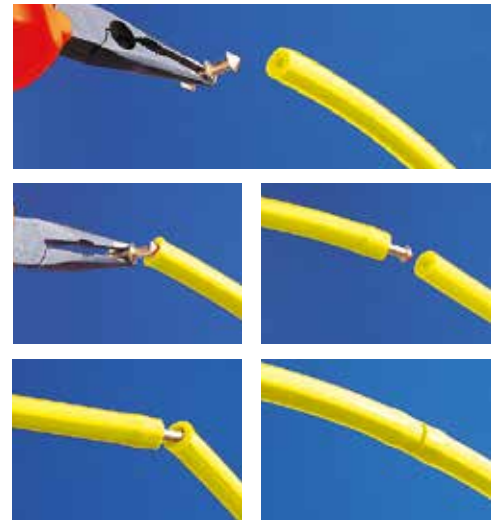

Spitzzange SZ01 zum Einpressen von Nippelverbindern in Hohlrundriemen.



Nippel aus Messing

Bezeichnung
Spitzzange SZ01

Best.-Nr.
FBWSZ01

Nippel für Hohlrundriemen (Außendurchmesser)
4,8 mm / 3/16"
6,3 mm / 3/16"
8,0 mm / 3/16"
9,5 mm / 3/16"
12,5 mm / 3/16"
15,0 mm / 3/16"

FBN048
FBN063
FBN080N
FBN095
FBN125
FBN150

Gedrehte PU-Rundriemen

Gedrehte PU-Rundriemen, auch Hakenriemen genannt, sind die ideale Lösung für Rollenbahnsysteme, bei denen mehrere Riemen auf einer Welle sitzen (genannt Königswellenantrieb). Die Montage erfolgt durch Einführen des geöffneten Riemens und anschließendem Schließen der zweiten Hakenseite mit einer Zange.

Andere Materialkombinationen auf Anfrage.

Vorteil

Keine kosten- u. zeitintensive Demontage von Rollen oder Wellen beim Riemenwechseln notwendig (kurze Stillstandszeiten).

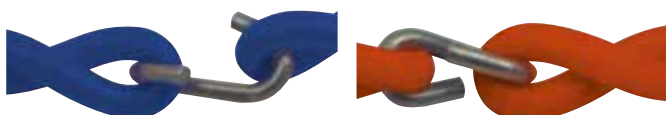

Konstruktion: 2 x Ø 3 mm (Ø 5 mm)

Alle Produktinformationen finden Sie auf Seite 29



SCHWEISSTECHNIK

RIEMENPROFILE

Reibschweißmaschinen.....	97
Spiegelschweißgeräte	100
Führungszangen.....	104
Überlappschweißen mit Heißpresse.....	106
Überlappschweiß-Set mit Z-Spiegel	111

FLACHBÄNDER

Heizschwert mit Fügetisch	113
---------------------------------	-----

SONSTIGES

Ersatzteile & Zubehör	115
Schlauchdorn (Mandrel) Schweißgeräte	119
LubeSite® Schmierstoffgeber.....	120

RS02

Einzigartige Reibschweißmaschine RS02 für Polyurethan-Profile verhindert Stillstandszeiten durch eine perfekte Schweißung bei jeder Anwendung!

Produkteigenschaften

- Keine langen Aufheiz- oder Rüstzeiten, verschweißt innerhalb von Sekunden.
- Präzisionsspannbacken und automatische 0-Stellung verhindern versetzte Schweißnähte.
- Drehzahlgesteuerte Reibwärme garantiert eine 100%ige Verschweißung.
- Keine Beeinträchtigung der Schweißqualität durch Temperaturschwankungen oder Zugluft.
- Keine Gefahr von Verbrennungen oder Feuer.
- Durch geringe Baugröße ist die Reibschweißmaschine direkt in der Anlage einsetzbar.
- Dank austauschbaren Spannbacken, für das Verschweißen unterschiedlichster Profile ab \varnothing 6 mm bzw. 6x4 mm aus Polyurethan geeignet.



original
DESIGN

Lieferumfang:

- 1 St. Reibschweißmaschine RS02
- 1 Satz Standard Spannbacken nach Wahl
- 1 St. Drehmomentschlüssel
- 1 St. Schere AS02
- 1 St. Seitenschneider SE02
- 1 St. Tragetasche mit Hartschaumeinlage

Abmessungen (HxBxT): 390 x 105 x 123 mm
Gewicht: ca. 2450 g, Leistung: 500 W

Bezeichnung
RS02, 230V

Best.-Nr.
FBWRS022230V



Tutorialvideo auf YouTube

RS02 AKKU

Akkubetriebene Reibschweißmaschine RS02 AKKU für Polyurethan-Profile für noch mobiles Instandhalten.

Produkteigenschaften

- wie RS02, unterscheidet sich durch folgende Merkmale
- kabellos; Betrieb durch Akku
 - größerer Lieferumfang



original
DESIGN

Lieferumfang:

- 1 St. Reibschweißmaschine RS02 AKKU
- 1 Satz Standard Spannbacken nach Wahl
- 1 St. Drehmomentschlüssel
- 1 St. Schere AS04
- 1 St. Seitenschneider SE02
- 2 St. Akku
- 1 St. Akku-Ladestation
- 1 St. Sortimentbox für Spannbacken
- 1 St. Tragetasche mit Hartschaumeinlage

Abmessungen (HxBxT): 390 x 105 x 123 mm
Gewicht: ca. 2780 g, Spannung: 18V 4Ah (72Wh)

Bezeichnung
RS02 AKKU, 230V

Best.-Nr.
FBWRS02A230

Akku-Ladestation



Akku



Unser Alu-Spannbacken Sortiment

1 Satz Spannbacken besteht aus je 4 Teilen

Produkteigenschaften

- Bitte beachten Sie, dass jedes Riemenprofil einen passenden Satz Spannbacken benötigt.
- Wählen Sie bitte daher die passenden Spannbacken für die benötigte Profilgeometrie.
- **Auf Anfrage fertigen wir auch Spannbacken für PU-Sonderprofile.**

Rundriemen

RS Spannbacken Rundprofil Ø 6,0 mm	FBWSBR060
RS Spannbacken Rundprofil Ø 6,3 mm	FBWSBR063
RS Spannbacken Rundprofil Ø 7,0 mm	FBWSBR070
RS Spannbacken Rundprofil Ø 7,9 mm	FBWSBR079
RS Spannbacken Rundprofil Ø 8,0 mm	FBWSBR080
RS Spannbacken Rundprofil Ø 9,0 mm	FBWSBR090
RS Spannbacken Rundprofil Ø 9,5 mm	FBWSBR095
RS Spannbacken Rundprofil Ø 10,0 mm	FBWSBR100
RS Spannbacken Rundprofil Ø 12,0 mm	FBWSBR120
RS Spannbacken Rundprofil Ø 12,5 mm	FBWSBR125
RS Spannbacken Rundprofil Ø 12,7 mm	FBWSBR127
RS Spannbacken Rundprofil Ø 13,0 mm	FBWSBR130
RS Spannbacken Rundprofil Ø 14,0 mm	FBWSBR140
RS Spannbacken Rundprofil Ø 14,3 mm	FBWSBR143
RS Spannbacken Rundprofil Ø 15,0 mm	FBWSBR150
RS Spannbacken Rundprofil Ø 15,9 mm	FBWSBR159
RS Spannbacken Rundprofil Ø 17,0 mm	FBWSBR170
RS Spannbacken Rundprofil Ø 18,0 mm	FBWSBR180
RS Spannbacken Rundprofil Ø 19,0 mm	FBWSBR190
RS Spannbacken Rundprofil Ø 20,0 mm	FBWSBR200



für Rundriemen



für Keilriemen

Keilriemen

RS Spannbacken Keilprofil (Y) 6 x 4 mm	FBWSBK06
RS Spannbacken Keilprofil (M) 8 x 5 mm	FBWSBK08
RS Spannbacken Keilprofil (Z) 10 x 6 mm	FBWSBK10
RS Spannbacken Keilprofil (A) 13 x 8 mm	FBWSBK13
RS Spannbacken Keilprofil (B) 17 x 11 mm	FBWSBK17
RS Spannbacken Keilprofil (C) 22 x 14 mm	FBWSBK22

Keilriemen Sonderversionen

RS Spannbacken Keilprofil 8 x 6,5 mm	FBWSBK8X65
RS Spannbacken Keilprofil 10 x 8 mm	FBWSBK10X8
RS Spannbacken SuperGrip (Z) 10 x 6 mm	FBWSBK10G
RS Spannbacken SuperGrip (A) 13 x 8 mm	FBWSBK13G
RS Spannbacken SuperGrip (B) 17 x 11 mm	FBWSBK17G
RS Spannbacken SuperGrip (C) 22 x 14 mm	FBWSBK22G
RS Spannbacken (B) 17 x 11 für Borsten 90°	FBWSBK17B
RS Spannbacken (C) 22 x 14 für Borsten 90°	FBWSBK22B

Spitzkeilriemen

RS Spannbacken SK1 (B) 17 x 19 mm	FBWSBK17X19
RS Spannbacken SK1 (C) 22 x 24 mm	FBWSBK22X24

Parallelkeilriemen

RS Spannbacken Parallelkeil 21 x 8 mm	FBWSBK21X8
RS Spannbacken Parallelkeil (Z) 24 x 6,8 mm	FBWSBK24X68
RS Spannbacken Parallelkeil 30 x 8 mm	FBWSBK30X8

T-Profil

RS Spannbacken T-Profil 15 x 5 mm	FBWSBST15X5
RS Spannbacken T-Profil 5 x 5 x 25 mm	FBWSBST5525

Sonderprofile

RS Spannbacken Quadratprofil 11,8 x 11,8 mm	FBWSBSQ118
RS Spannbacken U-Profil 18 x 11,8 mm	FBWSBSU180
RS Spannbacken Prismenkeil 33 x 8 mm	FBWSBS33X8
RS Spannbacken Birnenprofil 28 x 29 mm	FBWSBS28X29

REIBSCHWEISSTECHNIK FÜR PU

Die einzigartige Reibschweißmaschine RS02 ist das Profitool für den Instandhalter und somit auch die schnellste und sicherste Art Riemenprofile zu verschweißen. Innerhalb weniger Sekunden werden hier wiederholgenau durch feste Schweißparameter konstant gute Qualitätsverbindungen hergestellt.

Mit auf das jeweilige Profil abgestimmten Spannbacken wird ein sicherer Halt und eine perfekte Ausrichtung des Profils sichergestellt.

Dank der handlichen Bauform erlaubt die Reibschweißmaschine auch bei beengten Raumbedingungen eine angenehme Durchführung der Schweißung. Seit Kurzem steht nun auch eine Akkuversion für eine uneingeschränkte Bewegungsfreiheit zur Verfügung.

VERWENDUNG

Welche Formen können verschweißt werden?

Die RS02 Reibschweißmaschine erlaubt das Stoßverschweißen von PU-Rundriemen mit/ohne Zugträger von 6 - 20 mm sowie PU-Keilriemen mit/ohne Zugträger von 6 x 4 mm - 22 x 14 mm.

Aber auch viele andere Geometrieformen und Sonderprofile können mittels Sonderspannbacken mit dieser Schweißtechnik verbunden werden.

Wie ist das Prinzip des Reibschweißens?

Grundsätzlich wird bei dieser Schweißtechnik der eigene Reibkoeffizient der Profilmaterialien miteinander zu Nutze gemacht und somit ein Aufschmelzen des Material in der Stoßstelle, unter Druck und einer Rotationsbewegung, erzeugt. Der Anwender entscheidet, wann der Prozess beendet werden kann, so bald sich überall an der Stoßstelle eine Schweißwulst ausgebildet hat.

Was muss man beachten, damit die Schweißung gelingt?

Zum sicheren Spannen der Profile während dieses Vorgangs benötigt man auf die jeweilige Geometrie abgestimmte Spannbacken.

Bei diesem Schweißverfahren ist ein ebener und winkliger Zuschnitt der Riemenenden eine wichtige Voraussetzung, um optimale Schweißbedingungen zu ermöglichen und mit der kompletten Stoßfläche Reibung aufzubauen. Bei Zugträger verstärkten Riemenprofilen ist vor dem Verschweißen, wie allgemein üblich, der Zugträger an den Stoßflächen jeweils um einige Millimeter durch Ausbohren zu entfernen, um ein Querlegen des Zugträgers in der Schweißstelle, und somit eine Verschlechterung der Schweißverbindung, zu verhindern.

Eine Ausnahme stellt der patentierte, verschweißbare BEHAbelt Glasfaserzugträger dar, bei dem Sie auf diesen Arbeitsschritt verzichten können.



Tutorialvideo auf YouTube

HIGHLIGHTS

- **Mobiler Einsatz** dank kleiner Bauform.
- Schweißparameter definiert über Geschwindigkeit und Anpressdruck
- **TOP Schweißqualität** dank wiederholgenauer Schweißergebnisse.
- Maschine sofort einsatzbereit; **keine Aufheizzeit notwendig**
- **Hohe Prozessbeherrschung** mit exzellenter Wiederholgenauigkeit.
- **Reduzierung des Unfallrisikos**, da keine heißen Teile.





Spiegellängen

EERGO 60

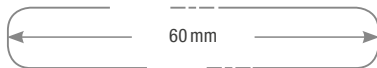

EERGO 90

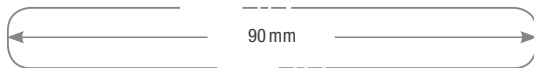

Lieferumfang:

1 St. EERGO 60 oder 90
1 St. Tragetasche

EERGO 60

Abmessungen: 185 x 210 x 55 mm (HxBxT)
Gewicht: ca. 380 g, Leistung: 120 W

EERGO 90

Abmessungen: 185 x 240 x 55 mm (HxBxT)
Gewicht: ca. 420 g, Leistung: 120 W

Bezeichnung

EERGO 60, 230V/60 mm
EERGO 90, 230V/90 mm

Best.-Nr.

FBWEE001
FBWEE019

EERGO 60 & 90

Die BEHAbelt EERGO-Schweißspiegel wurden speziell für das Verbinden von PU- und TPE-Profilen bzw. Flachbandstreifen entwickelt.

Produkteigenschaften

- Robustes, glasfaserverstärktes Gehäuse.
- Exakt geregelte Temperatureinstellungen mit vordefinierten Tasten.
- Kein Anhaften von PU- und TPE-Material durch teflonbeschichteten Schweißspiegel.
- Leichte Reinigung mit Baumwollappen.

Highlights



Sehr schnelle Aufheizzeit von ca. 5 Minuten.



Innovative Sicherheitsablage zum sicheren, kontaktlosen Ablegen des heißen Spiegels.



Ergonomisches Design für eine natürliche Arbeitshaltung.



Optische Anzeige durch LED, wenn die richtige Schweißtemperatur für PU und TPE erreicht ist.



Konstante Schweißtemperatur bei unterschiedlichsten Umgebungstemperaturen.



Ersatzteile

Ersatzspiegel EERGO 60

Best.-Nr. FBWEE002

Abmessungen (HxBxT): 43 x 65 x 6 mm



Ersatzspiegel EERGO 90

Best.-Nr. FBWEE025

Abmessungen (HxBxT): 43 x 95 x 6 mm



Tutorialvideo auf YouTube

EERGO-Set „klein“ 60

Profi Schweißset für kleine Profile: Rundriemen bis 10 mm und Keilriemen bis Profil 10 (Z)

- 1 St. EErgo 60 Spiegelschweißgerät
- 2 St. Führungszangen FZ01
- 1 St. Seitenschneider SE02
- 1 St. Schere AS02 mit Prisma
- 1 St. Tragetasche klein



Bezeichnung

EErgo-Set „klein“ 230V / 60 mm
EErgo-Set Vario „klein“ 230V / 60 mm

Best.-Nr.

FBWEE003
FBWEE011

EERGO-Set Vario „klein“ 60

Profi Schweißset für kleine Profile: Rundriemen bis 10 mm und Keilriemen bis Profil 10 (Z)

- 1 St. EErgo 60 Spiegelschweißgerät
- 1 St. Führungszange FZ01 Vario
- 1 St. Seitenschneider SE02
- 1 St. Schere AS02 mit Prisma
- 1 St. Tragetasche klein



FZ01 Vario

EERGO-Set „universal“ 60

Profi Schweißset für kleine und große Profile: Rundriemen alle Größen und Keilriemen bis Profil 32 (D)

- 1 St. EErgo 60 Spiegelschweißgerät
- 2 St. Führungszangen FZ01
- 1 St. Seitenschneider SE02
- 1 St. Schere AS04 mit Winkel-Anschlag
- 1 St. Führungszange FZ02/3
- 1 St. Tragetasche groß



Bezeichnung

EErgo-Set „universal“ 230V / 60 mm
EErgo-Set Vario „universal“ 230V / 60 mm

Best.-Nr.

FBWEE004
FBWEE014

EERGO-Set Vario „universal“ 60

Profi Schweißset für kleine und große Profile: Rundriemen alle Größen u. Keilriemen bis Profil 32 (D)

- 1 St. EErgo 60 Spiegelschweißgerät
- 1 St. Führungszange FZ01 Vario
- 1 St. Seitenschneider SE02
- 1 St. Führungszange FZ02/3
- 1 St. Schere AS04 m. Winkel-Anschlag
- 1 St. Tragetasche groß



FZ01 Vario



Polyurethan PU 290 °C
Polyester TPE 240 °C

**Stufenlose
Temperaturregelung**

Multi TC

BEHAbelt Multi TC ist das bewährte stufenlos regelbare Spiegelschweißgerät für Polyurethan und Polyester.

Produkteigenschaften

- Einfache und sichere Handhabung.
- Schnelle Aufheizzeit.
- Stufenlose Temperatureinstellung mittels Stellrad.
- Konstante Schweißtemperatur durch Temperaturregelung auch bei Dauerbetrieb.
- Optische Anzeige bei Erreichen der Schweißtemperatur.
- Kleines, handliches und robustes Schweißgerät.
- Kein Anhaften von PU- und TPE-Material durch teflonbeschichteten Schweißspiegel.
- Leichte Reinigung mit Baumwolllappen.

Lieferumfang:

1 St. Multi TC Schweißgerät
Temperaturregeltes Schweißgerät für zwei
Temperaturbereiche: PU 290 °C / Polyester 240 °C

Abmessungen: 295 x 35 x 25 mm (HxBxT)
Gewicht: ca. 250 g
Aufheizzeit: ca. 5 Minuten
Temperaturregelbereich: stufenlos 200...300 °C
Leistung: 75 W

Bezeichnung
Multi TC 230 V

Best.-Nr.
FBWMTC230



Ersatzteile

Ersatzspiegel Multi TC

Best.-Nr. FBWMTC1

Abmessungen (HxBxT): 35 x 35 x 2 mm



Ersatzspiegel Multi TC für Flachprofile

Best.-Nr. FBWMTC2

Abmessungen (HxBxT): 25 x 70 x 2 mm



SG02 / SG03

Die kostengünstige Schweißtechnik.
SG02 für PU
SG03 für TPE

Produkteigenschaften

- Einfache und sichere Handhabung.
- Feste unregelmäßige Temperatureinstellung.
- Erreichen der Schweißtemperatur nach ca. 10 Minuten.
- Kleines, handliches und robustes Schweißgerät.
- Kein Anhaften von PU- und TPE-Material durch teflonbeschichteten Schweißspiegel.
- Leichte Reinigung mit Baumwolllappen.

Achtung! Nicht für Dauereinsatz geeignet.



Lieferumfang:

1 St. SG02 Schweißgerät
für Polyurethan (PU) 280 - 290 °C

oder

1 St. SG03 Schweißgerät
für Polyester (TPE) 225 - 240 °C

Abmessungen: 280 x 33 x 33 mm (HxBxT)

Gewicht: ca. 227 g

Aufheizzeit: ca. 10 Minuten

Leistung: 80W (SG02); 40W (SG03)

Bezeichnung

SG02 PU - 230 V

SG03 TPE - 230 V

Best.-Nr.

FBWSG02

FBWSG03

Ersatzteile

Ersatzspiegel SG02 oder SG03

Best.-Nr. FBWTC72

Abmessungen (HxBxT): 35 x 35 x 2 mm



Ersatzspiegel SG02 oder SG03 für Flachprofile

Best.-Nr. FBWTC76

Abmessungen (HxBxT): 22,5 x 75 x 2 mm





Für 90°-Schweißung

Abmessungen (HxBxT):
205 x 90 x 100 mm
Gewicht: ca. 617 g



Beispiel für Sonderprofil-Adaptereinsatz

Bezeichnung
Führungszange FZ02/3
inkl. Standard-Adaptereinsatz
Adaptereinsatz für Sonderprofile

Best.-Nr.
FBWFZ02/3
FBWFZ020T00



Tutorialvideo auf YouTube

FZ02/3

Führungszange FZ02/3 Standard

Robust und präzise für Keilriemen bis Profil 32 und Rundriemen ab \varnothing 8 mm.

Adaptereinsätze für Sonderprofile

Vorhandene Geometrien in mm: 12,5x5, 15x5, 16x8, 18x6, 24x6,8, 25x5, 30x8, 38x2, 6x4x9, 21x8, 28x10, Flachprofile, Quadratprofile, U-Profile, T-Profil 10x6, 28x10.

Andere Geometrien auf Anfrage.



Verwendung mit EErgo 60 empfohlen



Für 90°-Schweißung

Abmessungen: 205 x 90 x 100 mm (HxBxT)
Gewicht: ca. 617 g

Bezeichnung
Führungszange FZ02/3F
Adapterstücke für Sonderprofile

Best.-Nr.
FBWFZ02/3F
FBWFZ020T00



Tutorialvideo auf YouTube

FZ02/3F

Führungszange FZ02/3F für Flachprofile

Robust und präzise für Flachprofile.

Breite max. 80 mm und Höhe 1,6 - 5 mm.



Verwendung mit EErgo 90 empfohlen

FZ01 Vario

Führungszange FZ01 Vario aus Metall kann in zwei Funktionsweisen montiert werden. Mit und ohne Griff!

Handlich und robust für Rundriemen bis \varnothing 10 mm und Keilriemen bis Profil 10 (Z).

Aufgrund von austauschbaren Profilbacken können Sonderprofile aufgenommen werden.

Highlights

- Schnelles, sicheres und besonders präzises Endverbinden von PU- und TPE-Profilen.
- Sondereinsätze für: Keilrippen-Riemen PJ2, PJ3 und PJ4.
- Ihre Wahl für Standard und Sonderprofile!



Tutorialvideo auf YouTube



Schnellspanvorrichtung zum Einlegen der Riemen in austauschbare Backen.



Automatische Entriegelung startet seitlichen Anpressdruck.



Präzises Verschweißen dank gleichbleibendem Anpressdruck.

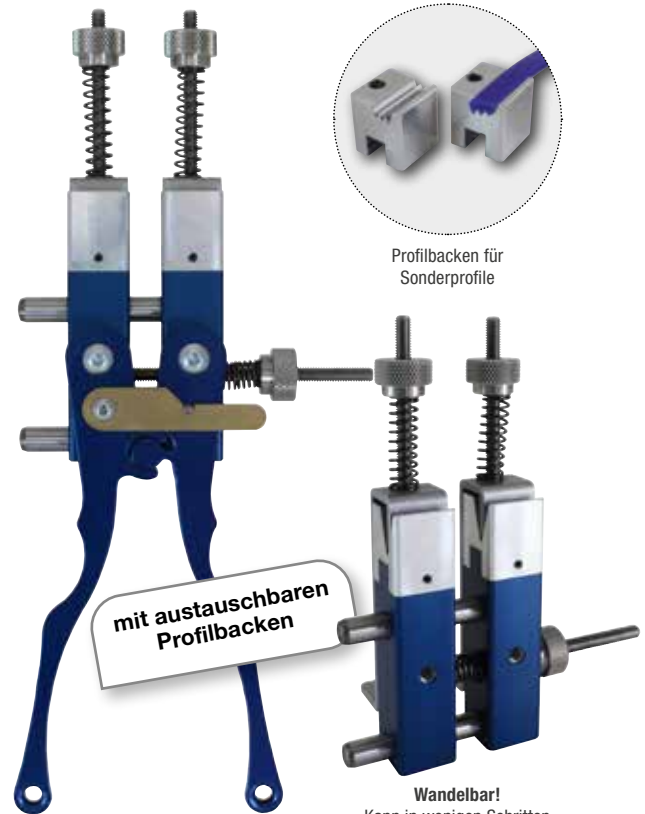

Profilbacken für Sonderprofile

mit austauschbaren Profilbacken

Wandelbar!
Kann in wenigen Schritten auch ohne Griffe genutzt werden.

Abmessungen: 240 x 125 x 50 mm
140 x 195 x 50 mm ohne Griff
Gewicht: ca. 365 g
ca. 320 g ohne Griff

Bezeichnung
FZ01 Vario
Profilbacken PJ2/PJ3/PJ4
Profilbacken T-Profil 10x4,5
Profilbacken T-Profil 9,5x3,5

Best.-Nr.
FBWFZ01V
FBWPBPJ2-4
FBWPBT10x45
FBWPBT95x35

FZ01

Handlich und leicht für Rundriemen bis \varnothing 10 mm und Keilriemen bis Profil 10 (Z).

Highlights

- Schnelles, sicheres und präzises Endverbinden von PU- und TPE-Profilen.
- Ihre Wahl für Standardprofile!



Abmessungen: 127 x 70 x 35 mm
Gewicht: ca. 140 g

Bezeichnung
Führungszange FZ01

Best.-Nr.
FBWFZ01



Heizplattenabmessung: 120 x 60 mm

Lieferumfang:

1 St. Heißpresse HP01 AIR, 1 St. PPuls Controller Element, 1 St. Seitenschneider SE02, 1 St. Schraubendreher, 1 St. Schere AS04, 1 St. Alukoffer

Abmessungen (HxBxT): 240 x 167 x 200 mm
Gewicht: ca. 4800 g

Bezeichnung
Standard Set HP01 /Luftkühlung/230 V

Best.-Nr.
FBWHP011L230

HP01 AIR

Die HP01 AIR ist die luftgekühlte Variante der Heißpresse und bietet Mobilität durch die kompakte Bauform.

Produkteigenschaften

- Benutzerfreundliche und einfache Handhabung.
- Vollautomatisierter Vulkanisier- und Kühlprozess verhindert Anwendungsfehler und gewährt somit Prozesssicherheit unabhängig vom Anwender.
- Dank austauschbarem Formschuh für das Verschweißen unterschiedlichster Profile und Bänder aus PU und TPE sowie Zahnriemen bis 50 mm Breite geeignet.
- Selbsterklärende Controllermenüführung (kein Expertenwissen notwendig).
- Optimale Schweißpräzision innerhalb weniger Minuten.
- Höchste Schweißsicherheit unabhängig von der Umgebungstemperatur.
- Datenlogging mit integrierter Funktionsdiagnose zur Qualitätssicherung der Schweißung.
- Speicherung und Änderung von Rezepturen innerhalb weniger Sekunden.
- Verschiedene Schweißvarianten möglich (Überlappschweißen, 90° Schnitte, Gehrungsschnitte).
- Beste Schweißmethode für Profile mit Zugträger (Aramid, Polyester und Stahl) mittels Überlappschweißung.



Tutorialvideo auf YouTube

HP01 WATER

Die HP01 WATER ist die wassergekühlte Variante der Heißpresse und bietet eine höhere Kühlleistung.

Produkteigenschaften

wie HP01 AIR, unterscheidet sich durch folgende Merkmale

- höhere Kühlleistung
- Kühlfass mit Anschlusschläuchen im Lieferumfang (Sonderlängen auf Anfrage)
- ggf. kann auch mit Druckluft gekühlt werden



Bezeichnung
Standard Set HP01/Wasserkühlung/230 V

Best.-Nr.
FBWHP011W230

Lieferumfang:

1 St. Heißpresse HP01 WATER, 1 St. Kühlfass 6,4 l mit Pumpe, 1 St. PPuls Controller Element, 1 St. Seitenschneider SE02, 1 St. Schraubendreher, 1 St. Schere AS04, 1 Satz Anschlusschläuche, 1 St. Alukoffer



Spindel für Drehmomentschlüsselaufnahme
als Zubehör erhältlich
FBWHPD12

Rund- und Keilriemenformschuhe für HP01 Heißpressen

Standard Formschuhe für PU und TPE Rund- und Keilriemen.
Andere Größen auf Anfrage.



Formschuh für Parallelkeilriemen

Rundriemen

Formschuh Ø 6,0 mm	FBWFS060
Formschuh Ø 6,3 mm	FBWFS063
Formschuh Ø 7,0 mm	FBWFS070
Formschuh Ø 8,0 mm	FBWFS080
Formschuh Ø 9,5 mm	FBWFS095
Formschuh Ø 10,0 mm	FBWFS100
Formschuh Ø 12,0 mm	FBWFS120
Formschuh Ø 12,5 mm	FBWFS125
Formschuh Ø 14,3 mm	FBWFS143
Formschuh Ø 15,0 mm	FBWFS150
Formschuh Ø 18,0 mm	FBWFS180
Formschuh Ø 20,0 mm	FBWFS200

Keilriemen

Formschuh (Z) 10 x 6 mm	FBWFS100X060
Formschuh (A) 13 x 8 mm	FBWFS130X080
Formschuh (B) 17 x 11 mm	FBWFS170X110
Formschuh (C) 22 x 14 mm	FBWFS220X140

Keilriemen Sonderversionen

Formschuh 8 x 6,5 mm gewölbt	FBWFS080X065
Formschuh 10 x 8 mm	FBWFS100X080
Formschuh 16,35 x 11,3 mm (bluepower)	FBWFS163X113
Formschuh 17 x 11,3 mm (bluepower)	FBWFS170X113

Zahnriemenformschuhe (Breite max. 50mm)

Zahnriemenformschuh HTD5	FBWFZHTD5MN
Zahnriemenformschuh HTD8	FBWFZHTD8MN
Zahnriemenformschuh T5	FBWFZT5N
Zahnriemenformschuh T10	FBWFZT10N
Zahnriemenformschuh AT5	FBWFZAT5N
Zahnriemenformschuh AT10	FBWFZAT10N
Zahnriemenformschuh AT20	FBWFZAT20N
Zahnriemenformschuh H (B: 50,8 mm/2")	FBWFZH0
Zahnriemenformschuh L (B: 50,8 mm/2")	FBWFZL0
Zahnriemenformschuh RPP 8M	FBWFZRPP8MN



Formschuh für Zahnriemen

Gurtkante Sonderversion

Formschuh 14 x 28 mm | FBWFS14X28

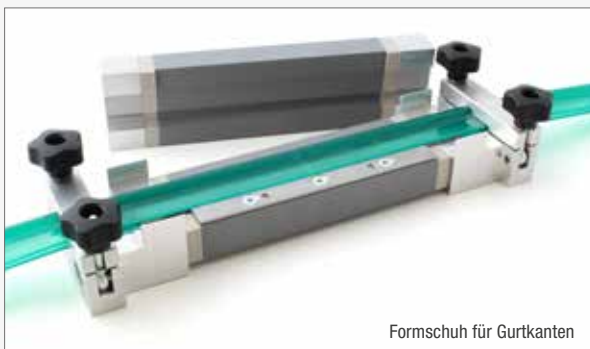

Formschuh für Gurtkanten



Gerne prüfen wir die Umsetzung für Ihr Gurtkantenprofil.

Gurtkantenprofile finden Sie auf Seite 83.





SH01

Für ein exaktes Zuschneiden und Vorbereiten der zugträgerverstärkten Riemen für die Überlappschweißung mit der BEHAbelt HP01 Heißpresse.

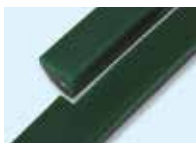

Vor der Überlappschweißung

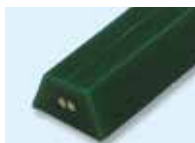

Nach der Überlappschweißung

Lieferumfang

- 1 St. Riemenschneidhilfe SH01,
- 1 St. Schraubendreher
- 1 St. Standard Formnest nach Wahl
- 1 St. Gabelschlüssel
- 1 Satz Unterlegscheiben

Formnester für folgende Profile erhältlich:

- Rundriemen \varnothing 6,0 - 20,0 mm
- Keilriemen 13 x 8 (A), 17 x 11 (B), 22 x 14 (C), bluepower

Abmessungen (HxBxT): 200 x 80 x 45 mm

Gewicht: ca. 1,3 kg

Bezeichnung

Riemenschneidhilfe SH01
mit einem Formnest nach Wahl

Best.-Nr.

FBWSH1

Formnester für Rundriemen

Best.-Nr.	Bezeichnung	Maße (mm)
FBWSH1R060	Formnest für Rundriemen	\varnothing 6,0
FBWSH1R063	Formnest für Rundriemen	\varnothing 6,3
FBWSH1R080	Formnest für Rundriemen	\varnothing 8,0
FBWSH1R095	Formnest für Rundriemen	\varnothing 9,5
FBWSH1R100	Formnest für Rundriemen	\varnothing 10,0
FBWSH1R120	Formnest für Rundriemen	\varnothing 12,0
FBWSH1R125	Formnest für Rundriemen	\varnothing 12,5
FBWSH1R150	Formnest für Rundriemen	\varnothing 15,0
FBWSH1R180	Formnest für Rundriemen	\varnothing 18,0
FBWSH1R200	Formnest für Rundriemen	\varnothing 20,0

Formnester für Keilriemen

Best.-Nr.	Bezeichnung	Maße (mm)
FBWSH1K10	Formnest für Keilriemen	10 x 6 (Z)
FBWSH1K13	Formnest für Keilriemen	13 x 8 (A)
FBWSH1K17BP	Formnest für Keilriemen bluepower	17 x 11,3
FBWSH1K17	Formnest für Keilriemen	17 x 11 (B)
FBWSH1K22	Formnest für Keilriemen	22 x 14 (C)

Formnest für Sonderprofile auf Anfrage



Formnest für Rundriemen



Formnest für Keilriemen

CRIMP*-VERBINDUNG von Stahlzugträger mit RH-2

Mit der neuen verbesserten CRIMP-Verbindung erzielen Sie ein einwandfreies Ergebnis beim Verbinden der Riemen mit Stahlzugträger.



Konserven- und Dosenverarbeitung: Crimp-Verbindung

Eine besondere Ausführungsform stellt das Verbinden von Riemen mit Stahlzugträger dar. Hier wird der freigelegte Zugträger mit Presshülsen verbunden und der so entstandene Zwischenraum in der Verbindungsstelle anschließend über Materialeinlagen wieder aufgefüllt. Mittels Formschuh und Heißpresse werden diese verpresst und mit dem restlichen Material verbunden.

Hierfür steht unser Verbindungsset RH-2 zur Verfügung und liefert Ihnen die komplette Ausrüstung und Material zur Erstellung einer solchen Verbindungsstelle.



Tutorialvideo auf YouTube



1
freigelegter Zugträger
mit Presshülsen verbinden



2
Zwischenraum mit
Materialeinlagen auffüllen



3
Einlegen in Formschuh
zum Verschweißen

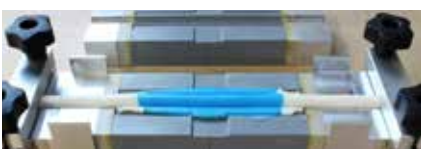

4
Mittels Heißpresse
verbundenes Profil



Bereitschaftstasche



Presshülsen



Innen und Außenmantel
werden als Meterware geliefert



Abisolierwerkzeug



Abziehwerkzeug



Handpresszange

Lieferumfang Verbindungs-Set RH-2

- 1 St. Nylontasche
- 1 St. Handpresszange RH-2
- 1 St. Abisolierwerkzeug
- 1 St. Abziehwerkzeug
- je 3m Polyestermenteleinlagen (außen/innen)
- 100 St. CU-Presshülsen

Bezeichnung

Crimp-Set RH-2 \varnothing 9,5 mm
Crimp-Set RH-2 \varnothing 10 mm
Crimp-Set RH-2 \varnothing 12 mm
Crimp-Set RH-2 \varnothing 12,5 mm

Best.-Nr.

FBWRH2SET095
FBWRH2SET100
FBWRH2SET120
FBWRH2SET125

* Presshülsen

ALLGEMEIN

Mit der speziell für Riemenprofile entwickelten Heißpresse HP01 von BEHA-belt und der dazugehörigen Temperatursteuerung PPuls Element bietet diese Schweißtechnik die absolute Prozessbeherrschung für anspruchsvolle industrielle Ausführungen einer Schweißverbindung.

Dank der kleinen Bauform und einiger smarter Konstruktionsdetails ist diese Heißpresse auch hervorragend für die Verwendung Vorort und bei beschränkten Raumbedingungen geeignet. Als wasser- oder luftgekühlte Version kann je nach Kundenwunsch die Einheit ausgeführt werden.

Im Besonderen für die Herstellung von Überlappverschweißungen von Riemenprofilen ist die HP01 die erste Wahl für beste Schweißergebnisse.

VERWENDUNG

Überlappverbindung

Die HP01 ist im Besonderen geeignet für die Erstellung von Stoß- und Überlappschweißungen für Rund- und Keilriemen von einem Durchmesser von 6 - 20 mm sowie für Keilriemen von 6 x 4 - 22 x 14 mm. Mittels eines passenden Formschuhs wird die Schweißstelle unter Temperatur und Druck verpresst und somit eine feste Verbindung erzeugt.

Im Falle der Überlappverschweißung ist hierfür ein vorgelagerter Arbeitsgang zur Vorbereitung der Schweißstelle mittels eines Riemenzchnitts notwendig. Hierfür wurde extra eine spezielle Schneidhilfe SH01 entwickelt, die eine präzise und wiederholgenaue Schweißvorbereitung ermöglicht. Eine Überlappschweißung erhält somit eine Festigkeit von ca. 50 % des verwendeten Zugträgers. Grundsätzlich führt eine Überlappverschweißung immer zu einer Versteifung des Schweißbereichs und benötigt somit eine entsprechende Berücksichtigung bei der Auswahl des Mindestdurchmessers.

Zahnriemen und Flachbänder

Die Heißpresse HP01 bietet aber auch einen weiteren Mehrnutzen bzgl. der Möglichkeit über passende Formschuhe Zahnriemen und Flachbänder bis zu einer max. Breite von 50 mm zu verschweißen. Ein entsprechendes Formschuhprogramm steht zur Verfügung. Eine Stanztechnik zur Vorbereitung der Verbindungsstelle wird nicht angeboten.

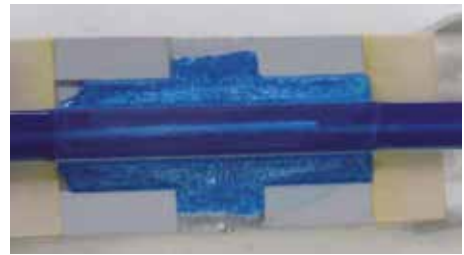
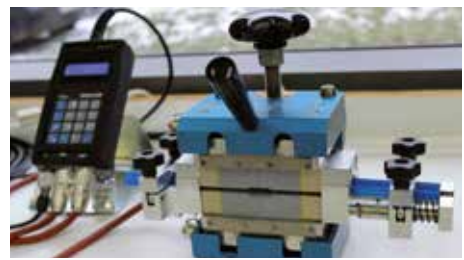

Tutorialvideo auf YouTube

Formschuhe auch für Flachbänder und Zahnriemen erhältlich!

FZ03/1 & EErgo Z

Überlappschweiß-Set mit Z-Spiegel bestehend aus Führungseinheit und Schweißspiegel

Produkteigenschaften FZ03/1

- Professionelle und einfach bedienbare Führungszange zur Überlappschweißung von zugträgerverstärkten Profilen.
- Komplett werkzeuglose Einstellung der Schweißposition für die Verschweißung mit Z-Spiegel
- Gleichmäßiger Anpressdruck über die komplette Schweißfläche des Profils für eine einwandfreie Schweißqualität
- Anwendungsbereich für Rundriemen von 6-20 mm und für Keilriemen von 8x5 mm bis 32x20 mm.
- Sichere Handhabung mit hoher Wiederholgenauigkeit der Schweißposition dank Kniehebel.
- Lieferumfang inklusive Montageoption mit Tischbefestigung und Schraubstock.
- Einzigartiger Anpressdruck in radialer und axialer Ausrichtung!

Produkteigenschaften EErgo-Z

- Robuster, glasfaserverstärkter und ergonomischer Handgriff.
- Spezieller Z-Spiegel für die Überlappverschweißung mit der Führungszange FZ03/1.
- Korrekte Temperatureinstellung dank vordefinierten Tasten pro Schweißmaterial (PU 280 °C / Polyester 240 °C)
- Präzise und stabile Temperaturregelung zur Vermeidung von Temperaturschwankungen bei unterschiedlichen Schweißbedingungen
- Kein Anhaften von PU- und TPE-Material dank teflonbeschichtetem Schweißspiegel
- Passender magnetischer Ablageständer zur sicheren Ablage des Schweißspiegels auch bei Verschweißungen in der Anlage

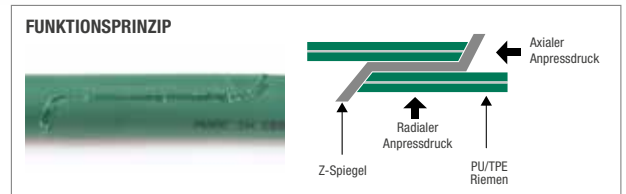

Kompakte Führungseinheit für Überlappverschweißungen mittels Z-Spiegel mit radialem und axialem Anpressdruck.



Spiegelschweißgerät EErgo mit Z-Spiegel

Ersatzteile

Ersatzspiegel EErgo-Z

Best.-Nr. **FBWEE024**

Abmessungen (BxTxH):
ca. 100 x 65 x 6 mm



Lieferumfang:

1 St. Set FZ03/1 (bestehend aus: FZ03/1, EErgo-Z, Ablageständer mit Magnettoß, AS04, SE02, 1 Satz Klemmstücke Ihrer Wahl, Tischbefestigung, Transporttasche, Bedienungsanleitung)

Bezeichnung

FZ03/1-Set
8,0 kg, ca. 550 x 210 x 350 mm (BxTxH)

Best.-Nr.

FBWFZ03/1A

EErgo-Z

450 g, ca. 210 x 210 x 55 mm (BxTxH)
Leistung: 240 W

FBWEE026

FZ03/1-Führungseinheit

3,3 kg, ca. 210 x 250 x 70 mm (BxTxH)

MBWFZ03/1A

Überlappschweiß-Set mit Z-Spiegel

Klemmstücke für FZ03/1

1 Satz Klemmstücke besteht aus je 2 Teilen

Produkteigenschaften

- Bitte beachten Sie, dass jedes Riemenprofil einen passenden Satz Klemmstücke benötigt.
- Wählen Sie bitte daher die passenden Klemmstücke für die benötigte Profilgeometrie.
- **Auf Anfrage fertigen wir auch Klemmstücke für Sonderprofile.**



für Rundriemen



für Keilriemen

Rundriemen

Klemmstück für FZ03/1 Ø 6,0 mm	FBWKS1R060
Klemmstück für FZ03/1 Ø 6,3 mm	FBWKS1R063
Klemmstück für FZ03/1 Ø 7,0 mm	FBWKS1R070
Klemmstück für FZ03/1 Ø 7,9 mm	FBWKS1R079
Klemmstück für FZ03/1 Ø 8,0 mm	FBWKS1R080
Klemmstück für FZ03/1 Ø 9,5 mm	FBWKS1R095
Klemmstück für FZ03/1 Ø 10,0 mm	FBWKS1R100
Klemmstück für FZ03/1 Ø 12,0 mm	FBWKS1R120
Klemmstück für FZ03/1 Ø 12,5 mm	FBWKS1R125
Klemmstück für FZ03/1 Ø 12,7 mm	FBWKS1R127
Klemmstück für FZ03/1 Ø 13,0 mm	FBWKS1R130
Klemmstück für FZ03/1 Ø 14,0 mm	FBWKS1R140
Klemmstück für FZ03/1 Ø 14,3 mm	FBWKS1R143
Klemmstück für FZ03/1 Ø 15,0 mm	FBWKS1R150
Klemmstück für FZ03/1 Ø 15,9 mm	FBWKS1R159
Klemmstück für FZ03/1 Ø 17,0 mm	FBWKS1R170
Klemmstück für FZ03/1 Ø 18,0 mm	FBWKS1R180
Klemmstück für FZ03/1 Ø 19,0 mm	FBWKS1R190
Klemmstück für FZ03/1 Ø 20,0 mm	FBWKS1R200

Keilriemen

Klemmstück für FZ03/1 (M) 8x5 mm	FBWKS1K8
Klemmstück für FZ03/1 (Z) 10x6 mm	FBWKS1K10
Klemmstück für FZ03/1 (A) 13x8 mm	FBWKS1K13
Klemmstück für FZ03/1 (B) 17x11 mm	FBWKS1K17
Klemmstück für FZ03/1 (C) 22x14 mm	FBWKS1K22
Klemmstück für FZ03/1 (D) 32x20 mm	FBWKS1K32



Im oberen Einsatz der Transporttasche befinden sich eine allgemein nutzbare Aussparung, Platz für den Seitenschneider SE02 und Freifächer für 9 optionale Klemmstückpaare.



Stabile Transporttasche für das Überlappschweiß-Set FZ03/1.

HS400 & 800

Speziell entwickelte Heizschwerter für das Stoßverschweißen von Transportbändern. Das Design der Schweißvorrichtung ermöglicht eine einfache und professionelle Handhabung.

Produkteigenschaften

- HS400 für bis zu 400 mm Bandbreite
- HS800 für bis zu 800 mm Bandbreite
- Durchdachte Konstruktion mit Positionierhilfen und Anschlägen sorgt für hohe Wiederholgenauigkeit in den Schweißdurchgängen
- Spannhebel mit Arretierung
- Robuste und handliche Ausführung der Komponenten
- Exakte Temperatureinstellung mittels Steuereinheit
- Kein Anhaften von PU- oder TPE-Material durch teflonbeschichtetes Heizschwert
- Leichte Reinigung des Heizschwertes mit Baumwolltuch
- Minimiertes Verletzungsrisiko beim Schneiden durch praktische Schneidvorrichtung
- Schweißeinheit wird in fahrbarer, stabiler Transportkiste für den mobilen Einsatz vor Ort geliefert
- kleinste verschweißbare Bandlänge Lf = 800 mm



HS400S / HS800S

Sonderausführung zum Verschweißen von Bandlängen ab Lf = 500mm

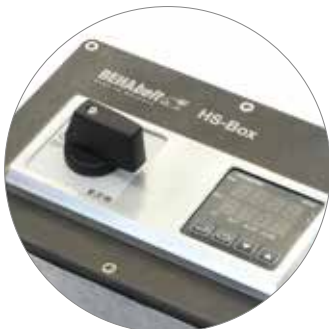

Robuste und einfach zu bedienende Steuereinheit für die Temperaturregelung



Schweißansschlag für wiederholgenaue Schweißungen

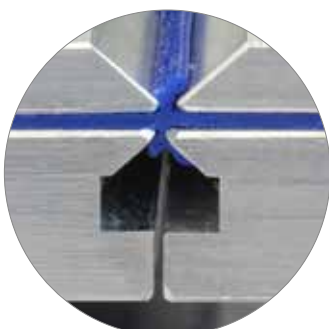

Angeschrägte Klemmbalken zur optimalen Ausformung des Schweißwulstes



Einfaches Entfernen des Schweißwulstes mit dem mitgeliefertem Werkzeug

Lieferumfang:

- 1 St. HS 400-Set (bestehend aus HS-BOX, HS400, FT400, Wulst-Entferner, Einlegeleiste, Schneidanschlag u. Transportkoffer 400)
- 1 St. HS 800-Set (bestehend aus HS-BOX, HS800, FT800, Wulst-Entferner, Einlegeleiste, Schneidanschlag u. Transportkoffer 800)

Bezeichnung

HS400 Schweiß-Set im Koffer
35,0 kg, ca. 50 x 95 x 30 cm (BxLxH)
HS800 Schweiß-Set im Koffer
48,0 kg, ca. 50 x 135 x 30 cm (BxLxH)

Best.-Nr.
FBWHS400

FBWHS800

Einzelkomponenten:

HS BOX (Steuerbox für HS400/800)
1,2 kg, ca. 18 x 20 x 15 cm (BxLxH)
Leistung: max. 3,2 kW / 230V AC

FBWHSB01

HS400 (Heizschwert 400mm)
1,2 kg, ca. 8 x 60 x 17 cm (BxLxH)
Leistung: 2,3 kW / 230 V AC

FBWHS400S01

HS800 (Heizschwert 800mm)
1,7kg, ca. 8 x 100 x 17 cm (BxLxH)
Leistung: 3,2 kW / 230 V AC

FBWHS800S01

HS400S (Heizschwert 400mm)
1,2 kg, ca. 8 x 60 x 17 cm (BxLxH)
Leistung: 2,3 kW / 230 V AC

FBWHS400S02

HS800S (Heizschwert 800mm)
1,7kg, ca. 8 x 100 x 17 cm (BxLxH)
Leistung: 3,2 kW / 230 V AC

FBWHS800S02

FT400 (Fügetisch für HS400)
12,5 kg, ca. 28 x 55 x 20 cm (BxLxH)

FBWHS400FT01

FT800 (Fügetisch für HS800)
20,0 kg, ca. 28 x 95 x 20 cm (BxLxH)

FBWHS800FT01



SCHWEISSTECHNIK FÜR ELASTISCHE MONOLITHISCHE BÄNDER

Elastische monolithische PU-Transportbänder von BEHAbelt bieten aufgrund der Voll-PU-Bandkonstruktion neue Möglichkeiten der Endverbindung von Bändern. Aufgrund des Bandaufbaus ohne Zugträger ist eine Verbindung mittels Fingerverschweißung nicht mehr notwendig, da das monolithische Band in sich eine homogene Bandausführung darstellt – auch in der Schweißnaht.

Die Schweißvorrichtung HS von BEHAbelt ist ein einfaches, handliches, zuverlässiges und kostengünstiges Werkzeug zum Stoßverbinden von monolithischen Bändern. Die Bänder können je nach Bedarf per 90°- oder 70°-Stoßverschweißung verbunden werden. Je nach Anforderung stehen mit dem Fügetisch und Heizschwert 2 Ausführungen für max. Bandbreiten bis 400 und bis 800 mm zur Verfügung.

Die einfache Bedienung in Kombination mit den intuitiven Fertigungshilfen ermöglicht eine wiederholgenaue und qualitativ hochwertige Verbindung der Bänder.

Optionale Adapterplatten sorgen bei Bändern mit komplexeren Bandstrukturen für präzise Positionierung und Klemmung der zu verschweißenden Bandenden.



Tutorialvideo auf YouTube

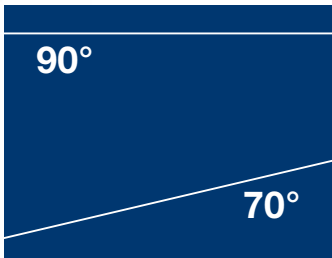

Robuste Aluminiumleisten (70° und 90°) unterstützen das präzise Einlegen der Bandenden und sorgen damit für eine hohe Wiederholgenauigkeit (im Standardlieferumfang enthalten).

Gerade Schweißung mit 90° und schräge Verbindung mit 70° (z.B. für Wägebänder)



Für die optimale Ausrichtung und Klemmung der zu verschweißenden Bänder im Fügetisch stehen optionale Adapterplatten für komplexere Bandstrukturen zur Verfügung (nicht im Standardlieferprogramm enthalten).



Kompakt und mobil: die praktische Schweißvorrichtung HS für Förderbänder

Winkel zum geraden (90°) und schrägem (70°) Zuschneiden der Bänder direkt in der Schweißeinheit (im Lieferumfang enthalten).

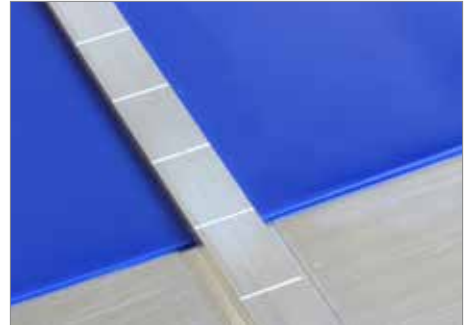

Präzises und fluchtendes Einlegen der Bandenden.

Adapterplatten für HS400 & 800

Adapterplatten Spike (HS400)	FBWHS4APSP
Adapterplatten Spike (HS800)	FBWHS8APSP
Adapterplatten AT5 (HS400)	FBWHS4APT5
Adapterplatten AT5 (HS800)	FBWHS8APT5



Arretierungsstifte sorgen für die richtige Positionierung der Adapterplatten auf dem Fügetisch.



RS02-Adapter

Spannbackenadapter Alu
für Reibschweißmaschinen
RS02 und RS02 AKKU

Bezeichnung
RS02-Adapter Alu

Best.-Nr.
FBWAPRS02A



O-Ringe für RS02-Adapter & Spannbacken

O-Ringe zur Fixierung der
Spannbacken und Adapter
in RS02 und RS02 Akku

schwarz, Gummi, passend für alle
RS-Spannbacken und Adapter

Bezeichnung
O-Ringe für
Spannbacken (10 St.)

Best.-Nr.
MNORING01



Sortimentsbox

Aufbewahrungsbox für Spann-
backen für RS02 / RS02 AKKU
mit 9 Fächern, transparente Box

Bezeichnung
Sortimentsbox

Best.-Nr.
FBWSORT9



Sechskant-Steckschlüssel

für RSX01 Mandrel Welder

Zum Lösen der Spannbacken beim
RSX01 Mandrel Welder.
Steckmaß 7 mm

Bezeichnung
Sechskant-Schlüssel

Best.-Nr.
FBWSW7X125



Drehmoment-schlüssel

RS Drehmomentschlüssel
7 / 5 Nm

Bezeichnung
Drehmoment-
schlüssel

Best.-Nr.
FBWSW7/5NM



Schutzkappe für Klemmhebel RS02

Für außenstehendes Gewinde des
Klemmhebels an RS02 u. RS02 AKKU

Bezeichnung
Klemmkappe
für Klemmhebel

Best.-Nr.
MFKKB01



RS02 Akku-Pack

Ersatzakku für Reibschweißmaschine
RS02 AKKU 18 V / 4 Ah (72 Wh)

Bezeichnung
RS02 Ersatzakku

Best.-Nr.
FBWRS02AK18V



RS02 Ladegerät LG4A

Ladegerät 4 A / 230 V
für RS02 Akku

Bezeichnung
LG4A Ladegerät

Best.-Nr.
FBWRS02LG4A2





EM01 Entgratemesser-Set u. Ersatzklingen

Messer zum Entfernen des Schweißwulstes bei Transportbändern inkl. verschiedener Ersatzklingen

Bezeichnung	Best.-Nr.
Entgratemesser-Set	FBWEM001
Ersatzklinge (10 St.)	FBWEM001B12
B 12 mm	



SH01-Ersatzklinge

Ersatzklinge für Schneidehilfe SH01

Bezeichnung	Best.-Nr.
SH01-Ersatzklinge	MREKSH01



AS02

Schere klein mit Prisma

90°-Schnitt für Rundriemen bis \varnothing 12 mm.

Bezeichnung	Best.-Nr.
AS02	FBWAS02



AS03

Schere groß mit Anschlag

Für 90°-Schnitt und Gehrungsschnitt.

Bezeichnung	Best.-Nr.
AS03	FBWAS03



AS04

Schere mit Winkelanschlag (verstellbar)

Schere mit verstellbarem Winkelanschlag
Für 45°, 60°, 75°, 90°, 105°, 120° und 135°-Schnitte.

Bezeichnung	Best.-Nr.
AS04	FBWAS04



SE02

Seitenschneider mit Spezialschliff

zum exakten Entfernen des Schweißwulstes.

Bezeichnung	Best.-Nr.
SE02	FBWSE02



SZ01

Spitzzange für Nippel

Bezeichnung	Best.-Nr.
SZ01	FBWSZ01



Ratschen-Schere

Zum Schneiden von sehr harten Kunststoffen

z.B. PP, Nylon (PA), TPX, TPEE

Bezeichnung	Best.-Nr.
Mandrel-Schere	FBWRCM01



MultiTC-Spiegel

Ersatzspiegel für
Spiegelschweißgerät „MultiTC“

Abmessungen (HxBxT):
35 x 35 x 2 mm

Bezeichnung **Best.-Nr.**
Ersatzspiegel MultiTC FBWMTC1



MultiTC-Spiegel

Ersatzspiegel für Flachprofile für
Spiegelschweißgerät „MultiTC“

Abmessungen (HxBxT):
25 x 70 x 2 mm

Bezeichnung **Best.-Nr.**
Ersatzspiegel MultiTC FBWMTC2



SG02/03-Spiegel

Ersatzspiegel für Spiegel-
schweißgeräte „SG02/03“

Abmessungen (HxBxT):
35 x 35 x 2 mm

Bezeichnung **Best.-Nr.**
Ersatzspiegel SG02/03 FBWTC72



SG02/03-Spiegel

Ersatzspiegel für Flachprofile für
Spiegelschweißgeräte „SG02/03“

Abmessungen (HxBxT):
22,5 x 75 x 2 mm

Bezeichnung **Best.-Nr.**
Ersatzspiegel SG02/03 FBWTC76



EErgo-Spiegel 60

Ersatzspiegel 60 für
Spiegelschweißgerät „EErgo“

Abmessungen (HxBxT):
43 x 60 x 6 mm

Bezeichnung **Best.-Nr.**
Ersatzspiegel EErgo 60 FBWEE002



EErgo-Spiegel 90

Ersatzspiegel 90 für Flachprofile für
Spiegelschweißgerät „EErgo“

Abmessungen (HxBxT):
43 x 90 x 6 mm

Bezeichnung **Best.-Nr.**
Ersatzspiegel EErgo 90 FBWEE025



EErgo-Spiegel „Z“

Z-Ersatzspiegel für
Spiegelschweißgerät „EErgo“

Abmessungen (BxTxH):
ca. 100 x 65 x 6 mm

Bezeichnung **Best.-Nr.**
Z-Ersatzspiegel EErgo FBWEE024



EErgo-Schutzkit

Verbrennungsschutz für
stationären Betrieb

bestehend aus Halterung und
Metallgehäuse

Bezeichnung **Best.-Nr.**
EErgo-Schutz FBWEEZ001
EErgo-Halter FBWEEZ002



KS75

Werkstatthalterung für
Spiegelschweißgeräte

Fixieren Sie Ihr Schweißgerät,
um stationäres Verbinden der
Riemenprofile zu vereinfachen

Bezeichnung **Best.-Nr.**
KS75 FBWKS75



Halter

Halter mit Magnetfuß für die Ablage
von EErgo Schweißspiegel

Hinweis: Lieferumfang ohne EErgo

Bezeichnung **Best.-Nr.**
Magnetständer FBWEEZ003



Bereitschaftstaschen

„M“: 28 x 29 x 5 mm
„XL“: 30 x 24 x 11 mm

Bezeichnung	Best.-Nr.
Tragetasche „M“	FCT000000002
Tragetasche „XL“	FCT000000003



Abziehhaken

Für die Bearbeitung der CRIMP-Verbindung; zum Abziehen des Profils rund um den Stahlzugträger

Bezeichnung	Best.-Nr.
Abziehhaken	FBWAH01



Abisolierwerkzeug

90°-Schnitt für Rundriemen mit Stahlzugträger bis Ø 12 mm.

Bezeichnung	Best.-Nr.
Abisolierwerkzeug	FBWAH01



Schneidanschlag HS

Zum Schneiden der Bänder direkt in der Schweißeinheit HS400/800-Schweißeinheit.
Für 70°- und 90°-Stoßschweißung.

Bezeichnung	Best.-Nr.
Schneidanschlag	FBWHSSA01



Sonderschwert HS400S/800S

Zum Verschweißen von kurzen Bändern schon ab Lf = 500mm

Bezeichnung	Best.-Nr.
HS400S Sonderheizschwert	FBWHS400S02
HS800S Sonderheizschwert	FBWHS800S02



FZ01-Rändelmutter

Ersatzmutter (M5) aus Kunststoff oder Metall

Bezeichnung	Best.-Nr.
FZ01-Mutter Kunststoff	MDFZ01001
FZ01-Mutter Metall	MDFZ01002

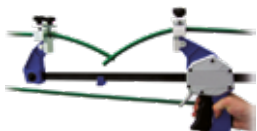

RSH01 & RSH02

Riemenspannhilfe mit Aufsatz zum Vorspannen für Rund- und Keilriemen.

RSH01 450 mm (18") Spannweg, Eignung für Achsabstand >1m.

RSH02 900 mm (35") Spannweg, Eignung für Achsabstand >2 m.

Bezeichnung	Best.-Nr.
RSH01 (450mm)	FBWRSH01
RSH02 (900mm)	FBWRSH02

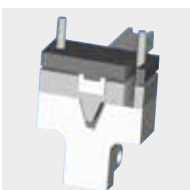

SCHWEISSTECHNIK FÜR MANDRELS IN DER SCHLAUCH- HERSTELLUNG

Mandrel-Schweißgeräte von BEHA sind speziell für die Verbindung von Schlauchdornen aus PP, Nylon (PA), TPEE und TPX entwickelt. Sie zeichnen sich durch schnelle und fehlerfreie Bedienung sowie einfache und ergonomische Handhabung aus.

Mehr Informationen: www.mandrel-welder.com



RSX01

Mit dem RSX01 Mandrel welder können Schlauchdorne (Mandrels) in schnell und präzise verschweißt werden. Die Schweißparameter sind optimal auf die gängigen Materialien abgestimmt, so dass eine hohe Wiederholgenauigkeit bei einfachster Bedienung gewährleistet ist. Da die Verbindung mittels Reibwärme hergestellt wird, sind keine langen Aufheizzeiten nötig.

Produkteigenschaften

- Sehr schnelles Verbinden der Schlauchdornenden durch Reibschweißen
- Keine Gefahr durch Verbrennungen oder Feuer
- Prozesssicherheit durch optimierte Schweißparameter und austauschbaren Spannbacken
- Als Handbetrieb oder stationäre Lösung einsetzbar
- Perfekte Schweißnähte



EErgo Mandrel

Praktischer und handlicher Schweißspiegel mit vordefinierten Temperaturen für Schlauchdorne aus PP, Nylon, TPEE und TPX. Die Aufheizzeit beträgt nur 5 Minuten und bleibt auch bei unterschiedlichsten Umgebungstemperaturen konstant.

Produkteigenschaften

- Robustes Glasfaser-verstärktes Gehäuse
- Einfache Bedienung: 1 Taste für PP, 1 Taste für Nylon, TPEE, TPX
- Ausrichtung der Schlauchdornenden mit einer Führungszange
- Ergonomisches, benutzerfreundliches Design



LubeSite® Automatische Schmierstoffgeber zum Nachfüllen

Leichte Ausführung



LubeSite®-Serie 200

LubeSite® 202, 205 und 260 im Klarsichtgehäuse sind die Standard-Fettgeber für die Anwendung an den meisten Lagerstellen. Da sie nur dann Fett zuführen, wenn das Lager in Betrieb ist, wird es vor Übersmierung ebenso geschützt wie vor dem Trockenlaufen.

Die Geräte werden mit einer „mittleren“ Feder ausgeliefert. Jeder 10er-Packung liegen je drei „schwache“ und „starke“ Federn zum problemlosen Einbau im Bedarfsfall bei.

Modell 260 wird im Einzelpack mit Zusatzfedern (schwach, stark) geliefert.

Arbeitsbereich: -25...+120° C

Schwere Ausführung



LubeSite®-Serie 300

LubeSite® 302, 305 und 360 wurden speziell für den Einsatz unter großen Stoßbelastungen, Vibrationen und Fliehkräften entwickelt. Die kräftigen Metallgehäuse kompensieren diese Belastung.

Haupteinsatzbereiche sind Exzenterpressen, Rüttler, Steinmühlen, Baumaschinen, Pumpen, etc.

Die Geräte werden mit einer „mittleren“ Feder ausgeliefert. Jeder 10er-Packung liegen je drei „schwache“ und „starke“ Federn zum problemlosen Einbau im Bedarfsfall bei.

Modell 360 wird im Einzelpack mit Zusatzfedern (schwach, stark) geliefert.

Arbeitsbereich: -25...+120° C

Für chemisch aggressive Medien



LubeSite®-Serie 500

LubeSite® 502, 505 und 560 widerstehen auch chemisch aggressiven Einflüssen. Die Leichtmetall-Gehäuse sind Nickel-Chrombeschichtet; die Dichtungen aus chemikalienbeständigem VITON.

Die 500er-Modelle bewähren sich seit vielen Jahren in der Chemie, der Nahrungsmittelindustrie und der Nukleartechnik.

Die Geräte werden mit einer „mittleren“ Feder ausgeliefert. Jeder 10er-Packung liegen je drei „schwache“ und „starke“ Federn zum problemlosen Einbau im Bedarfsfall bei.

Modell 560 wird im Einzelpack mit Zusatzfedern (schwach, stark) geliefert.

Arbeitsbereich: -25...+120° C

Hochtemperatur-Ausführung



LubeSite® 704

LubeSite® 704 ist der einzige automatische Fettgeber auf dem Markt, der auch bei hohen Umgebungstemperaturen eingesetzt werden kann. Das Gehäuse ist aus Leichtmetall, der Behälter aus Borosilicat-Glas, die Druckfeder aus Edelstahl und die Dichtungen aus temperaturbeständigem VITON.

LubeSite® 704 wird mit besten Ergebnissen in Walzwerken, Kraftwerken, Trocknern, etc. eingesetzt.

Lieferung erfolgt im Einzelpack mit einer zusätzlichen starken Feder.

Arbeitsbereich: -25...+230° C

Adapter



mögliche Einsatzbeispiele

- Automobilindustrie
- Druckereien
- Getränkeindustrie
- Verkehr und Luftfahrt
- Keramikindustrie
- Bergbau
- Autowaschstraßen
- Textilindustrie
- Chemie-Anlagen
- Klärwerke
- Holzindustrie
- Klimaanlagen
- Molkereien
- Tabakverarbeitung
- Förderanlagen



Typ	Federkraft N gespannt/entspannt			
	■ schwach	■ mittel	■ stark	■ extra stark
202	26/13 N	40/20 N	54/27 N	98/49 N
205	30/15 N	44/22 N	72/36 N	90/45 N
260	84/42 N	130/65 N	140/70 N	156/78 N
302	26/13 N	40/20 N	54/27 N	98/49 N
305	30/15 N	44/22 N	72/36 N	90/45 N
360	84/42 N	130/65 N	140/70 N	156/78 N
704	–	80/40 N	158/79 N	–

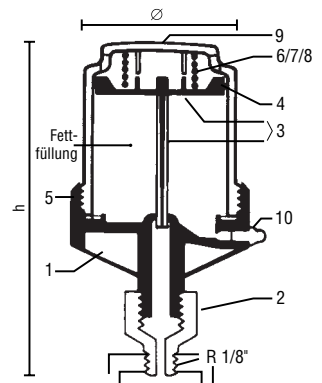

- 1 Gehäuse
- 2 Einschraubstutzen
- 3 Kolben und Stange
- 4 O-Ring
- 5 Dichtung
- 6 Feder schwach
- 7 Feder mittel
- 8 Feder stark
- 9 Durchsichtiger Behälter
- 10 Schmiernippel



WISSENSWERTES

Materialeigenschaften von PU und TPE.....	122
Reinigung von Riemen und Bändern	122
Chemische Eigenschaften	123
Richtlinien für Kunststoffe mit direktem Lebensmittelkontakt	124
Scheibenformen / Trommelgeometrien	125
Führungskonzepte AT5.....	128
Vorspannung und Spannvorrichtungen.....	129
Berechnungen Riemen und Förderbänder	130
Tabelle mit Reibwerten	131
Wichtige Formeln zur Bandauslegung	132
Tabelle mit Fertigungstoleranzen.....	133
Technische Anfrage	136



Transportriemen und Transportbänder aus Polyurethan und Polyester

- Hohe Zugfestigkeit
- Hervorragende Verschleiß- und Abriebfestigkeit
- Hohe Rückstellelastizität und Flexibilität
- Beständigkeit und Unempfindlichkeit gegen Öle, Fette, Schmutz und viele Chemikalien
- Temperaturbeständigkeit zwischen -30°C und +60°C
- Hoher statischer Reibkoeffizient
- Ruhiger, gedämpfter Lauf
- Hervorragende Verschweißbarkeit
- Hydrolysebeständig
- Hygienisch und leicht zu reinigen
- FDA und EC konforme Materialien



Reinigung von Riemen und Bändern

Reinigungsmittel und Wechselwirkung mit PU-Bändern

In der Lebensmittelindustrie werden im Wesentlichen vier Reinigungsmittel-Gruppen verwendet: neutral, alkalisch, sauer und chlorhaltig. Die Auswahl des optimalen Reinigungsverfahrens und Reinigungsmittels obliegt dem Lebensmittelhersteller. Bei sämtlichen Fragen rund um die Auswahl und Eignung von Transportbändern für Ihren Produktionsprozess beraten wir Sie gern.

Reinigungsmittelgruppe	Anwendung	Verträglichkeit mit PU Transportbändern und Profilen
Neutral	Für viele Anwendungen geeignet, gute Ablöseigenschaften gegenüber Fetten und Proteinen	Beständig
Alkalisch	Geeignet zur Beseitigung von Kohlehydrat-, Fett- und Proteinablagerungen	Beständig
Sauer	Beseitigung inorganischer Bestandteile wie z.B. Salze, Kalzium und Kalkablagerungen	Beständig
Chlorhaltig	Beseitigung hartnäckiger organischer Rückstände wie Proteine, Kohlehydrate und Verfärbungen	Nicht empfohlen

Die Testergebnisse sind unter Laborbedingungen ermittelt worden und bieten daher lediglich einen Hinweis auf die chemische Beständigkeit.

Typische Reinigungsschritte

Eine erfolgreiche Reinigung ist von 4 Faktoren abhängig, deren Wirkungsmechanismus in der Fachwelt unter der Bezeichnung ‚Sinner'scher Kreis‘ beschrieben ist:

- Mechanische Energie (Reinigungsverfahren bzw. -methode)
- Chemische Energie (Reinigungsmittel)
- Temperatur (variiert je nach Verschmutzung zwischen kalt bis 60°, in Ausnahmefällen werden Lebensmittelkontaktflächen mit heißerem Wasser gespült, das ist jedoch nicht die Regel)
- Zeit (Einwirkzeit der Reinigungs- bzw. Desinfektionsmittel)

Die Reinigung von produktberührenden Kontaktflächen in der Lebensmittelindustrie, umfasst folgende Arbeitsschritte:

1. Vorreinigung (Beseitigung grober Verunreinigungen, oft manuell)
2. Vorspülen (um ggf. festsitzende Verschmutzungen anzulösen)
3. Reinigung (Auftragen und Einwirken des Reinigungsmittels)
4. Abspülen
5. Reinigungsergebnis überprüfen
6. Desinfektion
7. Abschließendes Abspülen



Chemische Eigenschaften



Allgemein

Die Eignung eines Kunststoffes für eine bestimmte Anwendung ist oft abhängig von seiner Beständigkeit gegenüber Chemikalien. Thermoplastische Polyurethane können sich sehr verschieden bei der Einwirkung von chemischen Substanzen verhalten, da ihre Zusammensetzungen teilweise sehr voneinander abweichen und die verschiedenen Komponenten unterschiedlich stark auf die Einwirkung von anderen Stoffen reagieren. Daher kann eine klare Trennung der nachfolgend beschriebenen Wirkungen nicht in jedem Falle vorgenommen werden.

Die chemische Beständigkeit hängt wesentlich von der Art, der Einwirkungszeit, Temperatur, Menge und Konzentration einer einwirkenden Chemikalie ab. Das Polyurethan zeigt im Verlauf des Abbaus einen Verlust an Festigkeit, der unter extremen Umständen soweit gehen kann, dass das Profil zerfällt.

Für besondere Anwendungen ist eine spezielle Beständigkeitsprüfung bezüglich Quellverhalten und mechanischer Eigenschaften anzuraten!

Quellung

Quellung ist der rein physikalische Vorgang der Aufnahme von flüssigen Stoffen in einen Feststoff.

Hierbei dringt der Stoff von außen in das Material ein, ohne dass zwischen

diesem und dem Elastomer eine chemische Reaktion abläuft. Die Folgen sind eine Volumen- und Gewichtszunahme in Verbindung mit einer entsprechenden Abnahme der mechanischen Werte.

Nach Abdampfen des eingedrungenen Stoffes und dem damit verbundenen Rückgang der Quellung werden die ursprünglichen Eigenschaften des Produkts fast wieder erreicht. Die Quellung



ist damit ein reversibler Vorgang. Mit der Verwendung von Verstärkungen im Polyurethan z.B. Zugträgern, wird die mechanische Eigenschaft stabilisiert.

Hydrolysebeständigkeit

Bei längerer Lagerung in warmem Wasser, Sattendampf oder tropischem Klima tritt bei Polyurethanen auf Polyesterbasis eine irreversible Aufspaltung der Polyesterketten ein (Hydrolyse). Die Folge ist eine Abnahme der mechanischen Festigkeitseigenschaften. Diese Erscheinung tritt um so deutlicher auf, je weicher das Material ist, da hier der Polyesteranteil entsprechend größer ist als bei härteren Einstellungen.

Allerdings ist auch bei Polyurethanen auf Polyesterbasis bei Raumtemperatur eine Schädigung durch hydrolytischen Abbau kaum zu beobachten. Polyurethane auf Polyetherbasis sind aufgrund ihrer chemischen Struktur wesentlich beständiger gegenüber einem hydrolytischen Abbau.

Mikrobenbeständigkeit

Beim Einsatz von Teilen aus thermoplastischem Polyurethan auf Polyesterbasis unter klimatischen Bedingungen mit hoher Feuchtigkeit und Wärme kommt es zu Schädigungen durch Mikrobenbefall. Insbesondere Mikroorganismen, die Enzyme produzieren, sind in der Lage, die Molekülketten von TPU auf Polyesterbasis anzugreifen. Der Mikrobenbefall ist optisch zunächst durch Verfärbung sichtbar.

Nachfolgend entstehen Risse an der Oberfläche, die den Mikroben die Möglichkeit geben, tiefer einzudringen und eine vollständige Zerstörung des TPU herbeiführen.



Richtlinien für Kunststoffe mit Kontakt zu Lebensmitteln

Für die Anwendung von Materialien und Gegenständen, die für den direkten Kontakt mit Lebensmitteln bestimmt sind, gelten länderspezifische sowie überregionale Verordnungen.

Generell müssen alle Produkte mit direktem Kontakt zu Lebensmitteln so hergestellt werden, dass bei bestimmungsgemäßem Einsatz keine gesundheitsgefährdende oder sonstige unvermeidbare Veränderung des Lebensmittels eintreten kann.



FDA Richtlinie „Title 21: Code of Federal Regulations“

Die staatliche, amerikanische Gesundheitsbehörde FDA („Food and Drug Administration“) ist die weltweit bekannteste Behörde für Verbraucherschutz. Sie regelt innerhalb Ihrer Richtlinie „Title 21: Code of Federal Regulations“ die Freigabe für die Verarbeitung von Rohstoffen und Produkten der Lebensmittelindustrie.



EC Richtlinie 1935/2004 bzw. EU VO Nr. 10/2011

Der Ordnungsrahmen der Europäischen Union EC 1935/2004 (bzw. EU VO Nr. 10/2011) für alle Materialien mit direktem Kontakt zu Lebensmittel sowie deren spezielle Verordnung 2002/72/EC für Additive reglementiert die Zusammensetzung von Kunststoffen, die mit Lebensmitteln in Kontakt kommen. Diese Gesetzgebung basiert auf sogenannten „Positiv-Listen“ in denen alle Substanzen und deren mögliche Beschränkungen geführt werden. Ausschließlich Substanzen aus den „Positiv-Listen“ dürfen für die Herstellung von Kunststoffen mit Kontakt zu Lebensmittel verwendet werden.

Des Weiteren ist der Nachweis zu globaler und spezifischer Migration zu führen, was je nach Anwendung unterschiedlich gefordert bzw. ausgelegt sein kann.



BfR Empfehlung „Kunststoffe im Lebensmittelverkehr“

Das Bundesinstitut für Risikobewertung (BfR, früher BgVV) wurde zur Stärkung des gesundheitlichen Verbraucherschutzes gegründet und erarbeitet wissenschaftliche Empfehlungen und anerkannte Orientierungshilfen für mögliche Gesundheitsrisiken durch Stoffe, die mit Lebensmitteln in Kontakt kommen. Diese Empfehlungen sind in den „Empfehlungen im Rahmen des Lebensmittel-, Bedarfsgegenstände und Futtermittelgesetzbuches (LFGB)“, gelistet.



USDA

Das Landwirtschaftsministerium der Vereinigten Staaten (amtl. United States Department of Agriculture) ist Teil der Bundesregierung der Vereinigten Staaten. Die USDA prüft neben der Einhaltung der Verwendung von Rohstoffen gemäß FDA außerdem die Eignung des Fertigprodukts (Riemen/Band) bzgl. Reinigbarkeit der Produktbeschaffenheit (Oberflächen). Eine Konformität gemäß USDA wird vor allem in Ausrüstungen für die Fleisch-, Geflügel- und Milchverarbeitung in den Vereinigten Staaten gefordert.

HACCP-Konzept

Das Hazard Analysis and Critical Control Points-Konzept (abgekürzt: HACCP-Konzept oder HCCP-Konzept, deutsch: Gefahrenanalyse und kritische Kontrollpunkte) ist ein klar strukturiertes und auf präventive Maßnahmen ausgerichtetes Werkzeug. Es dient der Vermeidung von Gefahren im Zusammenhang mit Lebensmitteln, die zu einer Erkrankung von Konsumenten führen kann.

Dieses Konzept wurde um 1960 entwickelt. Im deutschen Recht wurde das HACCP-Konzept erstmals mit der Lebensmittelhygiene-Verordnung von 1998 verankert. Die EG-Verordnung 852/2004 sieht ebenfalls die Anwendung des HACCP-Konzeptes in allen Unternehmen, die mit der Produktion, der Verarbeitung und dem Vertrieb von Lebensmitteln beschäftigt sind, verpflichtend vor.

Am 1. Januar 2006 trat das 2004 angenommene Hygienepaket der EU in Kraft. Hierin wird verordnet, dass nur noch Lebensmittel, die die HACCP-Richtlinien erfüllen, in der Union gehandelt und in die Union eingeführt werden dürfen.

Die Prinzipien von HACCP:

1. Durchführen einer Gefahrenanalyse
2. Identifikation der für die Sicherheit der Lebensmittel kritischen Kontrollpunkte
3. Festlegung von Eingreifgrenzen an den jeweiligen kritischen Kontrollpunkten
4. Einrichten von entsprechenden Überwachungsverfahren an den kritischen Kontrollpunkten
5. Einrichten von Korrekturmaßnahmen für den Fall von Abweichungen
6. Einrichten von Evaluierungsmaßnahmen zur Überprüfung der Effizienz des festgelegten HACCP-Systems
7. Einrichten einer Dokumentation der Maßnahmen

„Welchen Einfluss hat der Scheibendurchmesser auf den Transportriemen?“

Die Mindestscheibendurchmesser sind entsprechend den in den Tabellen angegebenen Werten zu wählen. Diese sind aufgrund der relativ geringen Transportgeschwindigkeit – erfahrungsgemäß unter 2 m pro Sekunde – je nach Materialqualität (Shore-Härte) gewählt worden. Da die Güter gezogen werden, ist die Antriebsscheibe am Ende des Transportweges vorzusehen.

Die Getriebemotoren sollten immer mit einem Sanftanlauf oder Frequenzumrichter ausgestattet sein.

Der Durchmesser der Riemenscheibe hat eine erhebliche Auswirkung auf die Lebensdauer (Standzeit) des Riemen. Die angegebenen Mindestscheibendurchmesser in mm sollten nicht unterschritten, sondern eher etwas größer gewählt werden. Zu kleine Scheibendurchmesser gehen immer zu Lasten der Lebensdauer, da extreme Biegewechsel zu Materialermüdungen führen.

Die angegebenen Mindestscheibendurchmesser beziehen sich immer auf einen Umschlingungswinkel von 180°. Der Umschlingungswinkel gibt an, mit wie viel Grad der Riemen um die Scheibe geführt wird.

Empfohlene Scheibenform für Rundriemen

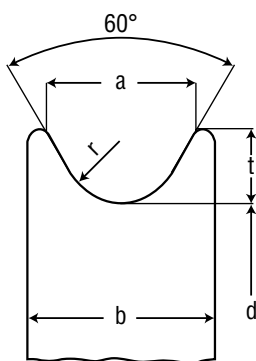

Riemen Ø	2	3	4	4,8	5	6	6,3	7	8	9,5	10	12	12,5	15	18	20
a (mm)	4,5	5,5	7	8	8	10	10	11	12	14,5	15	18	18,5	23	28	30
b (mm)	6,5	8	10	12	12	14	14	15	16	19	19	22	23,0	27	32	36
t (mm)	2,5	3	3,5	4	4	5	5	5,5	6	7	7,5	9	9	12	14	15
r (mm)	1,4	1,9	2,5	3	3	3,5	3,5	4	4,5	5,5	5,5	6,5	7	8	9,5	11

Mindestscheibendurchmesser entsprechend den verschiedenen PU/Polyester-Qualitäten wählen. Als Material für Riemenscheiben sind Stahl, VA, Alu oder bei Kunststoff-Polyamid am besten geeignet. Bei Kunststoff-Material unbedingt niedrigen Reibwert μ beachten.

Scheibenform für Keilriemen

Profil nach DIN 2215	6	8	10	13	17	22	32
Weltstandard nach ISO 4184	Y	M	Z	A	B	C	D
Obere Breite b (mm)	6	8	10	13	17	22	32
Höhe h (mm)	4	5	6	8	11	14	20
Untere Breite u (mm)	3,3	4,55	5,9	7,5	9,4	12,35	18,25
Scheibenwinkel α	$\angle 34 - 38^\circ$						
Rillenbreite b1	6	8	10	13	17	22	32
	→ abhängig vom gewünschten Profilüberstand						
Rillentiefe t (mm)	h +2,0 mm						

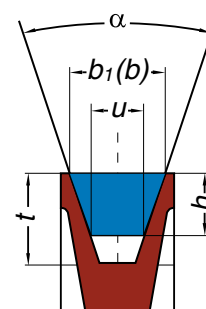

Für BEHAbelt-Keilriemen nach DIN 2215 sind Keilriemenscheiben nach DIN 2217 zu verwenden.





Gestaltung von Riemenscheiben für Riemenprofile

Bezüglich der Materialpaarungen sollte für eine Antriebsscheibe prinzipiell ein Werkstoff mit hohem Reibwert zu PU/TPE verwendet werden (Kraftübertragung), wie beispielweise Stahl oder Aluminium. Beachten Sie dabei, dass nicht beschichtete Aluscheiben zur Verfärbung der Riemen führen können. Für Umlenkscheiben oder sonstige Riemenführungen hingegen sollte auf reibarme Werkstoffe wie PE oder HDPE zurückgegriffen werden.

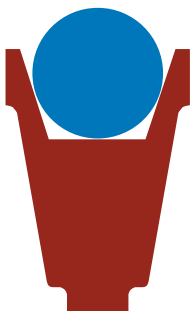

Keilriemenscheiben für Rundriemen

In der Praxis werden für Rundriemenanwendungen oftmals Keilriemenscheiben verwendet. Dazu sollten Sie wissen, dass dies keine optimale Geometriepaarung darstellt und deshalb, wenn möglich, auf eine spezielle Rundriemenscheibe gewechselt werden sollte.

Neben typischer schnellerer Abnutzung des Riemens in den Flankenkontaktpunkten kann eine Keilriemenscheibe in diesem Fall ebenfalls zur Klemmung des Rundriemen zwischen den Flanken der Scheibe führen, was wiederum zu zusätzlicher Dehnung sowie zu einem „Flattern oder Springen“ des Riemens führen kann. Unter diesen Bedingungen wird grundsätzlich die Lebensdauer des Riemens verringert. Sollten trotzdem Keilriemenscheiben verwendet werden, sind die Scheiben so zu dimensionieren, dass der Riemen auch Kontakt mit dem Scheibengrund erhält.



Riemenscheiben für T-Profile

Die Kraftübertragung bei T-Profilen findet über die Unterseite des Flachteils statt. D.h., der mittig angeordnete Keil dient nur der Führung des Profils.

Der Keil ist somit freilaufend im Riemenscheibendesign zu berücksichtigen. Ein Klemmen des Keils sollte vermieden werden.



Riemenscheiben für Parallelkeilriemen

Bei Parallelkeilriemen unterscheidet man zwischen dem Einsatz als Antriebs- und Förderriemen oder als Spreizriemen.

Im Antriebsfall muss die Scheibengeometrie so gestaltet sein, dass die Kraftübertragung über die Flanken erfolgt.

Bei Spreiztischenanwendungen hat es sich bewährt, den Riemen ausschließlich über die mittlere Nut zu führen und über die Profilunterseite anzutreiben.



Riemenscheiben für Keilleiste bei Bändern

Die Kraftübertragung bei Bändern findet über die Laufseite statt. D.h., der mittig angeordnete Keil dient nur der Führung des Profils.

Der Keil ist somit freilaufend im Riemenscheibendesign zu berücksichtigen. Ein Klemmen des Keils sollte vermieden werden.



Gleitprofile: Stützrollen / Stützschiene

Damit sich die mit dem Fördergut belasteten Riemen nicht durchbiegen, sind in den meisten Fällen Stützrollen oder Stützschiene erforderlich.

Stützrollen können Flachrollen oder Rillenscheiben sein. Die Keilrillen sind so auszuführen, dass der Transportriemen mit seiner Basis im Rillengrund abgestützt wird, lediglich mit einer Flanke in der Gleitführung anlaufen kann und somit in der Führung nicht klemmt.

Durchmesser und Anzahl der erforderlichen Stützrollen richten sich nach der Förderstrecke sowie nach Gewicht und Abmessungen des Fördergutes.

Die Rillenmaße müssen, wie bei Stützrollen, breit genug gestaltet sein, so dass der Riemen nicht klemmt.

Die Führungsschiene sollten aus einem gleitfähigen Material bestehen (PE – HDPE). Lieferanten können von uns genannt werden.

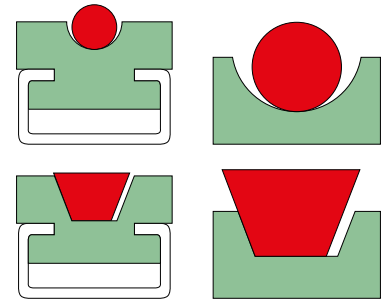

Trommelgeometrie für Förderbänder

Trommelbombierung

Damit die Flachriemen nicht abrutschen, muss mindestens eine der Trommeln bombiert sein, vorzugsweise die größere Trommel oder die Trommel mit dem größten Umschlingungswinkel.

Handelsübliche Trommeln sind normalerweise gemäß ISO 22 bombiert. Je größer der Umschlingungswinkel, desto besser der Führungseffekt bombierter Trommeln.

In der Praxis wird typischerweise auch eine Drittelung (konisch/zyklindrisch/konisch) in Bezug auf die komplette Trommelbreite umgesetzt, welche zu einem ähnlichen Ergebnis führt.

Trommelbreite

Die Breite der Trommeln sollte mindestens das 1,05- bis 1,1-fache der Riemenbreite betragen. Grundsätzlich empfehlen wir die Hälfte der Bandbreite zylindrisch auszuführen und nach außen hin konisch zu gestalten.

Trommellauffläche

Saubere und glatte Laufflächen erhöhen den Wirkungsgrad und die Lebensdauer von Förderbändern.

Die Lauffläche von treibenden Trommeln darf aufgrund der Gefahr von Ruckgleiten und Lärmbildung nicht zu glatt und auch nicht zu rau sein (keine gerändelten Oberflächen!), da dies zu übermäßigem Bandverschleiß und vorzeitigem Bandversagen führen kann.

Wir empfehlen die Laufflächen mit einer Rauheit von $R_a = 1,6 \mu - 3,2 \mu - 6,3 \mu$ auszuführen.

Trommelform Transportband: Berechnung

Länge des zylindrischen Teils b_c

$$b_c = b_0 / 2$$

Rollenbreite b

$$b = b_0 \times 1,1$$

Bombierung h

$$h = (d + 100) / 450 \text{ mm}$$

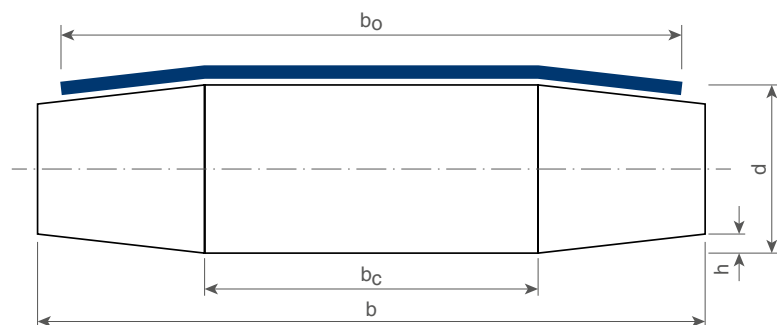

In der Regel entscheiden sich Konstrukteure traditionell für eine Trommelform mit der Teilung 1/3 / 1/3 / 1/3. Aber besonders für weiche Bandtypen hat sich die Teilung 1/4 / 1/2 / 1/4 bewährt.



Vorstellung Führungskonzept für AT5

Das Zusammenwirken von AT5-Antrieb mit optimaler Bandführung sorgt für Spurstabilität und schlupffreien Antrieb. Die bevorzugte Ausführung für die Bandführung berücksichtigt hierbei eine Kombination mittels Führungsrille im Band und Führungssteg für die Umlenkungen.

Die Position und die Anzahl der Führungsrillen können dabei an die Anforderungen und Gegebenheiten des Förderers angepasst werden.

Mehrere Führungsrillen erhöhen grundsätzlich die Führungsstabilität des Bandes, wobei die Anordnung der Führungsrillen bevorzugt zentriert in der Bandmitte und im inneren Drittel der Bandbreite berücksichtigt werden sollten. Führungsrillen in der Nähe der äußeren Bandkanten sind nicht empfohlen.

Aus Kostengründen aber auch zur Vereinfachung der Umsetzung des Bandführungskonzepts werden üblicherweise nur die nicht angetriebenen Bandumlenkungen als glatte Rollen mit

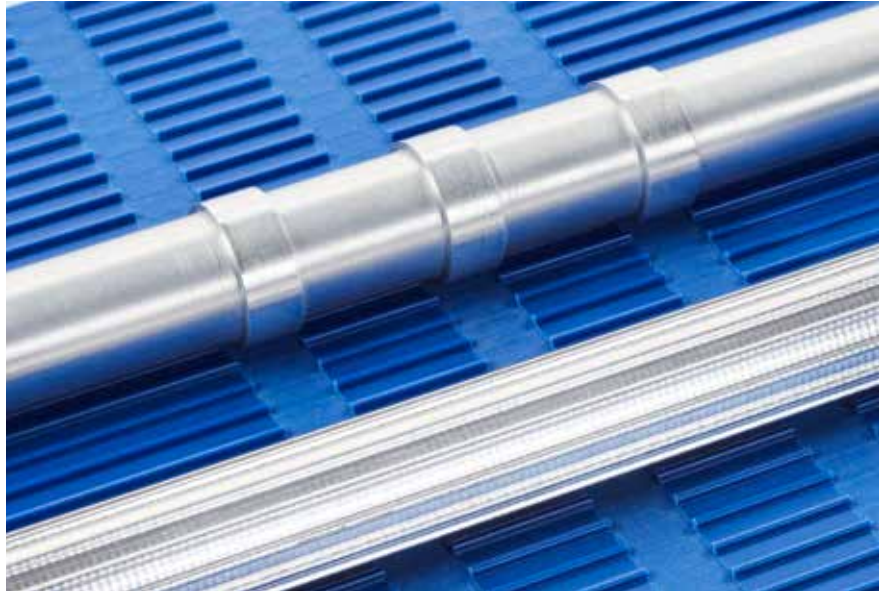

Führungsstegen ausgeführt, während der AT5-Antrieb üblicherweise ohne Führungselemente auskommt.

Typische Designausführungen der Führungsrillen im Band sind dabei z.B. Nutbreite 5 mm mit Stegbreite 15 mm zwischen den Nuten oder ein 10 mm Nut mit einer Stegbreite zwischen den Nuten von

20 mm. In Abhängigkeit der verwendeten Bandbreite empfehlen wir bis zu einer Bandbreite von 300 mm ein bis drei Führungsrillen und ab einer Bandbreite > 300 mm drei bis sieben Führungsrillen zu berücksichtigen. Im Falle auftretender möglicher Querbelastungen auf das Band sollte man eher die Anzahl der Führungsrillen erhöhen.

Ausführung der Führungsrillen im Transportband

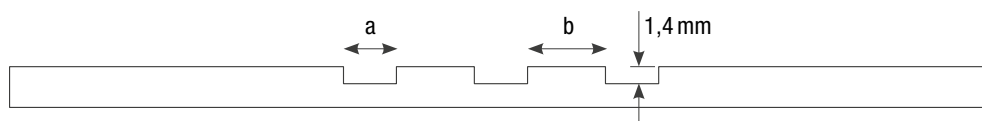

Ausführung der Führungsstege auf der Umlenkrolle

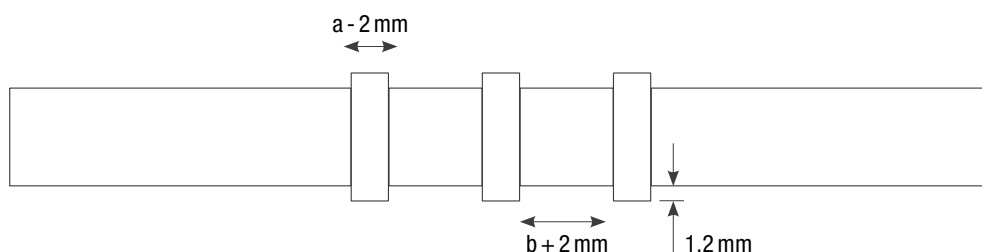

Welchen Einfluss hat die Vorspannung auf die Lebensdauer des Transportriemens?

Genauso wichtig wie die Riemenqualität und die korrekte Schweißnaht ist jedoch die Riemenvorspannung beim Einziehen des Riemens in der Anlage! Die empfohlene Vorspannung finden Sie bei den Produkttabellen des jeweiligen Riemens.

Folgen von falscher Riemenspannung:

Bei zu geringer Riemenspannung rutscht der Riemen durch und wird übermäßig stark erhitzt. Als Resultat folgen Riemenverformungen, Längung, Abrieb, Riemenbruch und ggf. ein Herausspringen aus der Scheibe.

Bei zu hoher Riemenspannung können die Scheiben, die Rollen und das Lager beschädigt werden. Die Riemen dehnen sich permanent und fallen aufgrund von Materialermüdungen und Rissbildung aus. Darüber hinaus verliert der Transportriemen seine Rückstellelastizität.

Spannvorrichtungen

Spannvorrichtungen werden typischerweise dort eingesetzt, wo nicht mit einer berücksichtigten Riemenvorspannung gearbeitet werden kann (dehnungsarmer Riemen) oder wo das Aufziehen der Riemen erleichtert werden soll.

Für zugträgerverstärkte Riemen bzw. für Riemen mit einem geringen Spannweg empfehlen wir falls möglich immer eine Spannvorrichtung in der Anlage vorzusehen.

Bitte beachten Sie unsere Empfehlungen bzgl. der Vorspannung für unsere Produkte um die Lagerbelastungen ihrer Anlage möglichst klein zu halten.

Prinzipiell kann mit folgenden Spannmöglichkeiten die notwendige Riemenvorspannung erzeugt werden:

Dehnungsspannung (die Riemenlänge ist kleiner als die theoretische Riemenlänge der Anordnung)

- Spannrollen (mit Gewichts- oder Federbelastung oder über eine Spindelverstellung wird mittels einer zusätzlichen Riemenumlenkscheibe der Riemenweg verlängert)

- Spannschiene (Verschieben des Antriebsmotors mit der Riemenscheibe über Stellschrauben)

- Spannschlitten (ein auf Schienen gelagerter Antriebsmotor mit der Riemenscheibe wird mittels Gewichts- oder Federkraft selbstständig gespannt)

- Spannwappe (der Motor mit der Riemenscheibe sitzt auf einer drehbaren Wippe. Bei angegebener Drehrichtung bewirkt das Rückdrehmoment des Motors ein selbsttätiges Spannen)

Die richtige Positionierung von Spannrollen ist für die Lebensdauer und Funktion des Riemens sehr wichtig. Die Spannrolle sollte sich immer im Leertrum unmittelbar nach der Antriebscheibe befinden.

Ermittlung der Arbeitslänge des Riemens

Mit Hilfe einer Schnur die Riemenlänge ermitteln. Bei vorhandener Spannvorrichtung Achsabstände auf kürzesten Abstand bringen. Um eine hohe Leistungsübertragung und gute Laufzeiten des Kunststoffriemens zu erhalten, sollten diese, je nach Härte und Riemenlänge, eine Vorspannung von mindestens 0,5% bis maximal 10%

haben. Dieses lässt sich durch ein einfaches Verfahren kontrollieren: Man bringt auf dem entspannten Riemen zwei Markierungen in einem Abstand von 100 mm an. Die Differenz (in mm) nach Auflegen des Riemens auf dem vorgenannten angezeichneten Abstand entspricht in ihrer Längenveränderung der Vorspannung in Prozent.

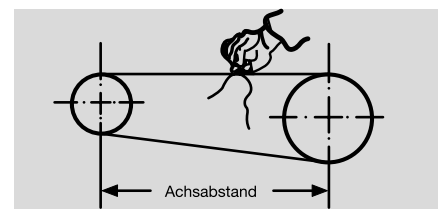

Berechnung von Riemenlängen

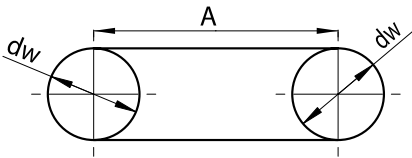

$L_{f1} = dw \times \pi + 2 \times A$ $dw =$ Wirkdurchmesser
 (Lage der neutrale Faser des Riemens)
 $A =$ Achsabstand
Bei Rundriemen gilt:
 $dw = d$ Rillengrund + Riemen­durchmesser

Die Berücksichtigung der notwendigen Riemen­vorspannung ist noch vorzunehmen!

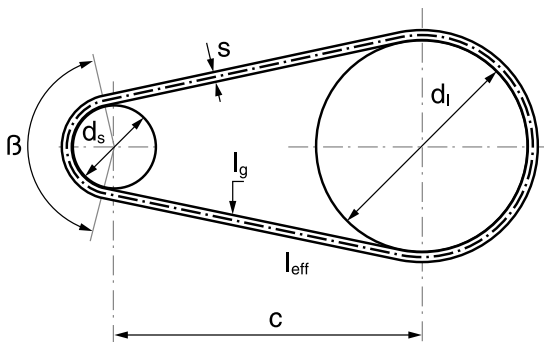

$$L_{eff} = 2c \cdot \sin\left(\frac{\beta}{2}\right) + \frac{\pi}{2} \left[d_s + d_l + 2s + \frac{(d_l - d_s)(180 - \beta)}{180} \right] \text{ [mm]}$$

$$\beta = 2 \arccos\left(\frac{d_l - d_s}{2c}\right) [^\circ]$$

$c =$ Achsabstand [mm]
 $d_s =$ Durchmesser der kleinen Scheibe [mm]
 $d_l =$ Durchmesser der großen Scheibe [mm]
 $\beta =$ Umschlingungswinkel an kleiner Scheibe

Die Berücksichtigung der notwendigen Riemen­vorspannung ist noch vorzunehmen!

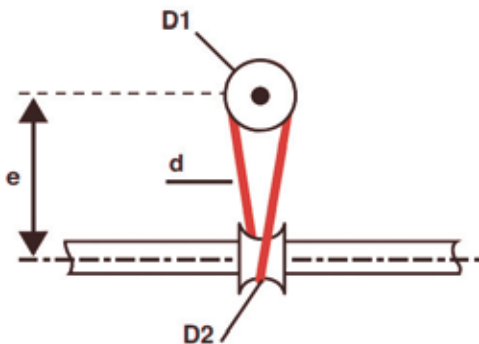

Antrieb mit halbgekreuzten Riemen

$$L_{f3} = [(D1 + d) + (D2 + d)] \times \pi / 2 + 2 \times \sqrt{[(D1 + d)^2 / 4 + e^2]}$$

empf. Mindestachsabstand $e: 4 \times D1$

$D1$: Rollendurchmesser am Rillengrund
 $D2$: Innendurchmesser der Diabolorolle
 d : Riemen­durchmesser
 e : Achsabstand

Die Berücksichtigung der notwendigen Riemen­vorspannung ist noch vorzunehmen!

Hilfstabelle / Schnellumrechner für Keilriemen

Profil nach DIN 2215		6	8	10	13	17	22	32
Weltstandard nach ISO 4184		Y	M	Z	A	B	C	D
Obere Breite b (mm)		6	8	10	13	17	22	32
Höhe h (mm)		4	5	6	8	11	14	20
Berechnung der Riemenlänge La und Lw, wenn Li ermittelt bzw. bekannt	La = Li +	25	31	38	50	69	88	126
	La = Lw +	10	12	16	20	29	30	51
La = Außenlänge	Lw = Li +	15	19	22	30	40	58	75
Lw = Wirklänge / Zuschnittlänge	Lw = La -	10	12	16	20	29	30	51
Li = Innenlänge								

Die Berücksichtigung der notwendigen Riemen­vorspannung ist noch vorzunehmen!

Reibwerte μ für glatte Oberflächen (G)

Qualität	Alu	Stahl	Glas	Holz furnier	PE	HDPE
PU40A	1,35	1,30	1,10	1,10	0,85	0,80
PU60A	0,95	0,90	0,75	0,80	0,55	0,50
PU65A	0,90	0,85	0,65	0,70	0,50	0,45
PU70A	0,85	0,75	0,60	0,70	0,40	0,35
PU75A	0,85	0,70	0,50	0,65	0,40	0,35
PU80A	0,80	0,65	0,45	0,60	0,35	0,30
PU85A	0,75	0,60	0,40	0,50	0,35	0,30
PU85A rau	0,55	0,45	0,45	0,45	0,30	0,25
PU90A	0,70	0,50	0,30	0,50	0,30	0,25
PU95A	0,65	0,45	0,25	0,45	0,25	0,20
TPE40D	0,70	0,50	0,30	0,45	0,25	0,20
TPE55D	0,45	0,35	0,30	0,35	0,20	0,15
TPE63D	0,45	0,35	0,30	0,35	0,20	0,15

Reibwerte μ für Bandoberflächen auf Stahl (trocken)

Qualität	glatt glänzend (SG)	glatt matt (SM)	feinstrukturiert (FI)	grobstrukturiert (RI)	Diamant (ID)	Feinrau (SR)
PU65A	0,85	0,80	0,70	0,75	0,65	0,70
PU75A	0,70	0,65	0,55	0,50	0,50	0,55
PU80A	0,65	0,60	0,50	0,40	0,45	0,50
PU95A	0,45	0,40	0,30	0,20	0,25	0,30
TPE55D	0,35	0,30	0,25	0,15	0,20	n/a

Keilriemenabmessungen nach DIN 2215 und ISO 4184

Alle Keilprofile werden mit Radien an den Kanten gefertigt

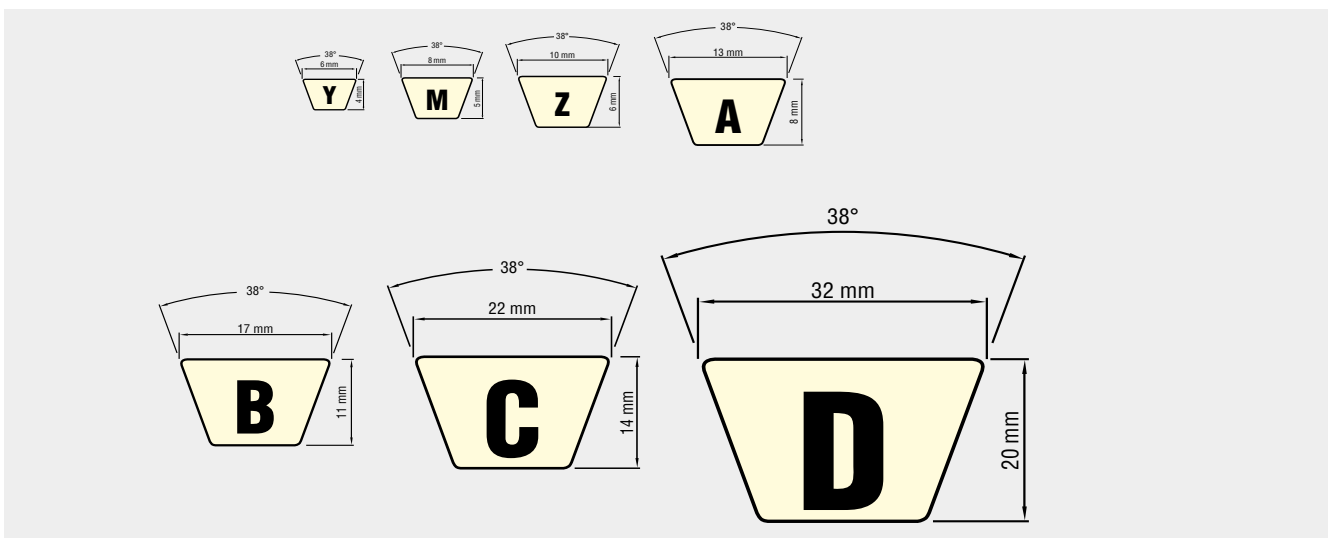

Rund- und Keilriemenquerschnittsberechnung

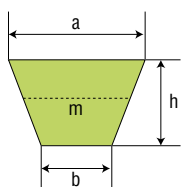

$$A_{cm^2} = \frac{a+b}{2} \times h = m \times h$$

$$m = \frac{a+b}{2}$$

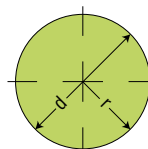

$$A_{cm^2} = \frac{\pi}{4} \times d^2 \approx 0,785 \times d^2$$

$$U = \pi \times d$$



Wichtige Formeln zur Bandauslegung

Die nachfolgenden drei Formeln geben Auskunft bezüglich der wichtigsten Parameter zur Auslegung eines Förderbandes. Mit Hilfe dieser Formeln können Sie schnell und einfach Vorspannkraft, Achsbelastung und theoretische max. Förderlast ermitteln.

Selbstverständlich steht Ihnen unser erfahrenes Technikteam zur Seite und unterstützt Sie gerne. Wir freuen uns auf Ihre Anfrage.

Telefon: +49 7684 907 170

Hilfestellung (Einflussgrößen)

Welche Größen beeinflussen die zu berechnenden Werte:

Vorspannkraft/Achsbelastung:

▲ Vorspannung erhöhen

- + mehr Kraftübertragung
- + weniger Schlupf
- erhöhte Achs- und Lagerbelastung
- erhöhte Stromaufnahme (Motor)

▼ Vorspannung reduzieren

- + weniger Achs- und Lagerbelastung
- + weniger Stromaufnahme (Motor)
- Erhöhter Schlupf/Abrieb
- Bandzentrierung nicht gewährleistet

K1% (Bandstärke und/oder Bandhärte)

▲ K1% erhöhen

- + höheres Transportgewicht
- + mechanisch robuster
- größere Umlenkung
- erhöhte Achs- und Lagerbelastung
- erhöhte Vorspannkraft; ggf. Bandspanner notwendig

▼ K1% reduzieren

- + kleinere Umlenkung
- + geringere Achs- und Lagerbelastung
- verringertes Transportgewicht
- mechanisch anfälliger

Reibwerte (μ) reduzieren

- ▶ Gegenüber Stahl bieten HDPE- oder PE-Untergründe einen deutlich geringeren Reibwiderstand.
- ▶ Reibwertoptimierte Oberflächen (z.B. rau, Diamant o.ä.) reduzieren aufgrund Ihrer geringeren Auflagenfläche ebenfalls den Reibwert.

VORSPANNKRAFT (N)

$$k1\%_{\text{stat.}} \text{ (N/mm)} \times \text{Bandbreite (mm)} \times \text{Vorspannung (\%)} \times 2$$

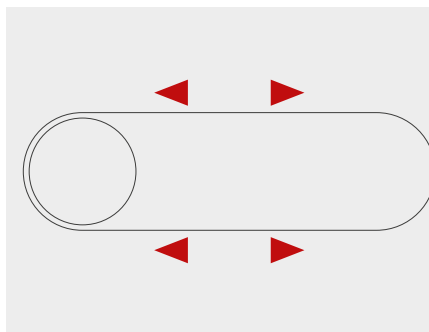

Wieviel Kraft (F) muss aufgebracht werden, um das Band vorzuspannen?
Welche Werte werden hierzu benötigt?

ACHSBELASTUNG (N)

$$k1\%_{\text{stat.}} \text{ (N/mm)} \times \text{Bandbreite (mm)} \times \text{Vorspannung (\%)} \times 2$$

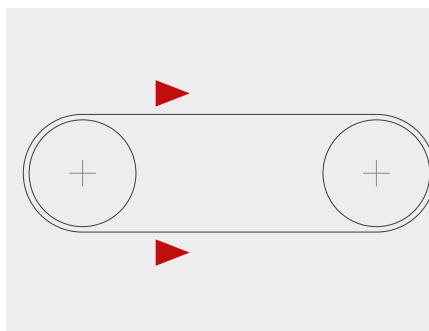

Wieviel Kraft (F) liegt aufgrund der Banddimension an den Achsen an?
Wie kann man die Achsbelastung beeinflussen (Vorspannung, Stärke des Bandes, Härte)?

MAX. TRANSPORTGEWICHT (KG)

$$k1\%_{\text{relax.}} \text{ (N/mm)} \times \text{Bandbreite (mm)} \times \text{Vorspannung (\%)} \times 0,1 / \text{Reibwert (\mu)}$$

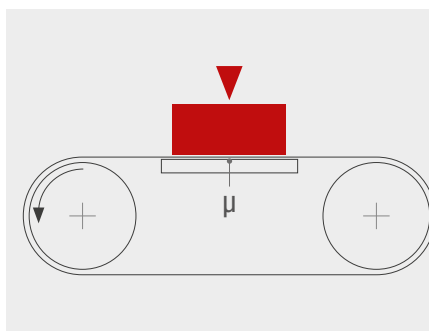

Wieviel Gewicht (kg) kann transportiert werden?
Was wird benötigt, um dies zu berechnen?

K1% (N/mm): Elastizitätsmodul des jeweiligen Förderbandes (Elastizitätskonstante). Dieser Wert gibt an, wieviel Kraft (N) pro mm Bandbreite erforderlich ist, um ein Band um 1 % zu dehnen.

Reibwert (μ): Gleitreibwert (in Bewegung) zwischen Bandoberfläche und Kontaktfläche der Bandunterstützung.

Bandbreite (mm): Funktionelle Breite des Transportbandes

Vorspannung (%): Gewählte Bandvorspannung der elastischen monolithischen Bänder zum Erzeugen eines Kraftschlusses (Kraftübertragung ohne Schlupf) zwischen Band und Antriebselement.

Erläuterungen der Einflussgrößen zur Bandauslegung

Elastizitätsmodul $k1\%$



Angelehnt an die Norm ISO 21181 definiert der $k1\%$ -Wert (N/mm) das Elastizitätsmodul für Transportbänder. Er zeigt an, wie viel Kraft in Newton pro mm Bandbreite erforderlich ist, um ein Band um 1% zu dehnen.

Anders ausgedrückt: wie sehr (in %) muss ein Band gespannt werden, um eine bestimmte Kraft auf der Antriebsstrommel zu erreichen.

In der Praxis werden zwei verschiedene $k1\%$ -Werte ($k1\%$ statisch, relaxiert) verwendet:

Der statische Wert wirkt unmittelbar bei der Montage des Bandes und stellt somit das Elastizitätsverhalten des Bandes vor der Nutzung und vor dem üblichen Einlaufen des Bandes dar.

Der relaxierte Wert stellt die stabilisierte Veränderung des Elastizitätsverhalten nach dem Einlaufen des Bandes (gemäß Norm 24h) dar.

Daraus ergibt sich auch die jeweilige Verwendung der beiden $k1\%$ -Werte: Wobei der statische Wert für die Berechnung von Vorspannkraften und Lagerbelastungen relevant ist, während der relaxierte Wert für die Berechnung des max. Transportgewichts bzw. der max. Kraftübertragung genutzt wird.

Reibwert (μ)

Der Reibungskoeffizient ist mit dem Formelzeichen „ μ “ angegeben und dient als Maß, wie hoch die Reibkraft zwischen zwei Materialien wirkt (Gleitreibung). Dieser dient jedoch immer nur als ungefähre Angabe. Die Reibkraft hängt von vielen unterschiedlichen Faktoren ab und wird oft während des Betriebs der Anlage aufgrund von veränderlichen Umgebungsbedingungen beeinflusst und verändert.



Der Effekt des kurzzeitig wirkenden höheren Haftreibwerts beim Anfahren (beträgt ca. das 1,3- bis 1,8-fache des dynamischen Reibwerts) wird üblicherweise über den gewählten Sicherheitsfaktor des Konstrukteurs in der Anlagenauslegung berücksichtigt.

Vorspannung (%)

Für den problemlosen Lauf elastischer Bänder ist eine korrekte und ausreichende Vorspannung erforderlich, um die Kraftübertragung ohne Schlupf zu gewährleisten. Die Vorspannung muss der technischen Aufgabe entsprechend und auf mögliche Einflüsse (Temperatur, Verschmutzung, etc.) angepasst werden.

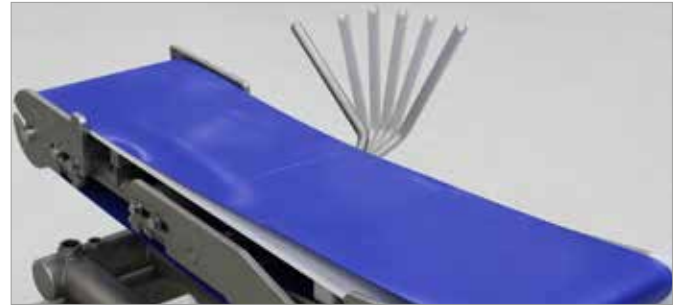

Für Antriebe ohne Spannmöglichkeit muss die korrekte Vorspannung durch Kürzung der Bandlänge bereits während der Fertigung berücksichtigt werden.

Die Bandspannung steht in direkter Relation zum Laufverhalten. Eine zu hohe Spannung führt zu unruhigem Laufverhalten und hoher Beanspruchung von Maschinenkomponenten wie Lager und Wellen. Eine zu geringe Spannung führt zu Schlupf und Abrieb auf der Antriebs scheibe sowie ggf. auch dem Verlust der Bandzentrierungsfunktion bei balligen Rollen.

Aufgrund des bereits beschriebenen Einlaufens des Bandes – dargestellt durch die Werte $k1\%_{\text{stat}}$ und $k1\%_{\text{relax}}$ – reduziert sich die Bandvorspannung im gleichen Maß und muss ggf. entsprechend nachgespannt werden oder, falls nicht möglich bei der Montage, entsprechend größer ausgelegt werden.

Da es sich hier um eine elastische monolithische Bandkonstruktion handelt, kann die Vorspannung des Bandes nur begrenzt erhöht werden. Ansonsten wird eine bleibende Verformung und somit eine Bandlängung verursacht. Diese max. Bandvorspannung wird vom Hersteller im Datenblatt mit angegeben und stellt quasi den elastischen Arbeitsbereich des Förderbandes dar.

Bandbreite (mm)

Die Bandbreite wirkt proportional zum notwendigen Kraftaufwand zur Dehnung des Bandes mit ein. Je breiter ein Band desto größer wird die notwendige Kraft zur Dehnung des Bandes, d.h. breitere Bänder benötigen im allgemeinen kleinere Vorspannungswerte (%) als schmalere Bänder.



Fertigungstoleranzen für BEHAbelt Rund- und Keilriemen/ Förderbänder

Bezeichnung	Abmessung mm		Toleranz ≈ mm
Rundriemen			
Typ PU75A / 80A	∅ 2 - ∅ 8		± 0,2
Typ PU75A / 80A	∅ 9 - ∅ 15		± 0,3
Typ PU85A / 90A / 95A	∅ 2 - ∅ 8		± 0,2
Typ PU85A / 90A / 95A	∅ 9 - ∅ 15		± 0,3
Typ PU85A / 90A / 95A	∅ 18 - ∅ 20		± 0,5
Typ TPE40D / 55D	∅ 3 - ∅ 8		± 0,2
Typ TPE40D / 55D	∅ 9 - ∅ 15		± 0,3
Typ TPE63D	∅ 6,3, ∅ 9,5, ∅ 12,5		± 0,3

Rundriemen können auf Wunsch und bei entsprechendem Bedarf in "-" oder "+"-Toleranz gefertigt werden.

Bezeichnung	Abmessung mm	(ISO)		Toleranz ≈ mm
Keilriemen DIN 2215				0-Breite Höhe
Typ PU65A	6 - 8 - 10 - 13 - 17 - 22	(Y - M - Z - A - B - C)		- 0,5 + 0,5
Typ PU75A	6 - 8 - 10 - 13 - 17 - 22 - 32	(Y - M - Z - A - B - C - D)		- 0,5 + 0,5
Typ PU80A	6 - 8 - 10 - 13 - 17 - 22 - 32	(Y - M - Z - A - B - C - D)		- 0,5 + 0,5
Typ PU85A	6 - 8 - 10 - 13 - 17 - 22 - 32	(Y - M - Z - A - B - C - D)		- 0,5 + 0,5
Typ PU90A	8 - 10 - 13 - 17 - 22 - 32	(M - Z - A - B - C - D)		- 0,5 + 0,5
Typ TPE40D	8 - 10 - 13 - 17 - 22	(M - Z - A - B - C)		- 0,5 + 0,5
Typ TPE55D	8 - 10 - 13 - 17 - 22	(M - Z - A - B - C)		- 0,5 + 0,5

Bezeichnung	Abmessung mm		Toleranz ≈ mm
Flachband			
Bandstärke	0,9 / 1,0 / 1,2 / 1,6 / 2,0 / 3,0 / 4,0		+ / - 0,1

Fertigungstoleranzen für die Konfektionierung

Fertigungslänge (lf)	Fertigungstoleranz
150 - 1000 mm	± 2 mm
1001 - 4000 mm	± 3 mm
4001 - 10000 mm	± 5 mm
über 10000	± 10 mm

Fertigungsbreite	Fertigungstoleranz
< 100 mm	± 1,0 mm
> 100 mm	± 2,0 mm

Nahtstärke	Fertigungstoleranz
0,9 / 1,0 / 1,2 / 1,6 / 2,0 / 3,0 / 4,0 mm	± 10% der Bandstärke

Fertigungstoleranzen nach DIN EN ISO 15147 / DIN ISO 2768-m oder DIN 16742-TG7. Sollten Sie engere Fertigungstoleranzen für Ihre Anwendung benötigen, prüfen wir die Machbarkeit gerne für Sie.

Technische Anfrage

Projekt		Telefon		Name	
E-Mail		Adresse			

<input type="checkbox"/>	A	Ich möchte ein bestehendes Profil oder Band ersetzen und folgende Eigenschaften verbessern:
<input type="checkbox"/>	B	Ich wünsche Unterstützung zur Auswahl eines geeigneten Profils oder Band für eine neue Anlage

BITTE SENDEN AN:
 Fax: +49 7684 907 101
 E-Mail: tech@behabelt.com

A

Grundlegende
Informationen
für Ihre Anfrage

Produktbeschreibung (Fördermittel)	
Riemenart, Geometrie, Form	Ihre Skizze
Materialhärte (Shore A o. D)	
Oberflächenbeschaffenheit	<input type="checkbox"/> glatt <input type="checkbox"/> matt <input type="checkbox"/> rau <input type="checkbox"/> strukturiert <input type="checkbox"/>
Farbe	
Produkteigenschaften (FDA/EC, antistatisch, UV-beständig)	
Muster wird bereitgestellt?	<input type="checkbox"/> ja <input type="checkbox"/> nein
weitere Hinweise	

Prozessbeschreibung (Förderanlage)	
Was ist die Aufgabe des Prozessabschnittes?	
Welche Produkte werden dort transportiert?	
Welche Eigenschaften hat das geförderte Produkt?	
Was passiert im vorherigen Prozessabschnitt?	
Was passiert im nachgelagerten Prozessabschnitt?	

Anlagenkonstruktion			
Scheibendurchmesser		Achsabstand	
Umschlingungswinkel		Riemengeschwindigkeit	
Welche Riemen-/Bandunterstützung bzw. -führung wird verwendet?		Riemen-/Bandspaneinrichtung, Spannweg vorhanden/Länge?	<input type="checkbox"/> ja, mm, <input type="checkbox"/> nein
Maximale Riemenbelastung		Anzahl der Riemen, auf die die Last wirkt	

B

Grundlegende
Informationen
für Ihre Anfrage

Umgebungsbedingungen			
Welchen chemischen Anforderungen muss der Riemen standhalten?			
Wie ist Ihre Reinigungsprozedur?			
Luftfeuchtigkeit/Wasser	<input type="checkbox"/> normal <input type="checkbox"/> hoch <input type="checkbox"/> Riemen in Wasser	UV-Strahlung	<input type="checkbox"/> ja <input type="checkbox"/> nein
Findet bei Ihrer Anwendung ein erhöhter Abrieb statt?	<input type="checkbox"/> ja, durch:	<input type="checkbox"/> nein	
Umgebungstemperatur (°C/°F)		Andere	

Bedarfsermittlung			
Bestellmenge (m/st.)		Jahresbedarf (m/st.)	
Zielpreis		Gebindelänge (m)	
Verpackungsart/Wicklungsform	<input type="checkbox"/> Holzspule <input type="checkbox"/> offenes Gebinde <input type="checkbox"/> Karton <input type="checkbox"/> Längenzuschnitt <input type="checkbox"/> Sonderwicklung		



BEHA Innovation GmbH (Stammsitz)

In den Engematten 16 · 79286 Glottertal/Germany
Telefon: +49 7684 9070 · Fax: +49 7684 907101
E-Mail: info@behabelt.com · Internet: www.behabelt.com

BEHAbelt USA

835 Bonnie Lane · Elk Grove Village · IL 60007 · USA
Phone: +1 630 521 9835 · Fax: +1 630 521 9836
E-Mail: usa@behabelt.com · Internet: www.behabelt.com

Zentral im Dreiländereck

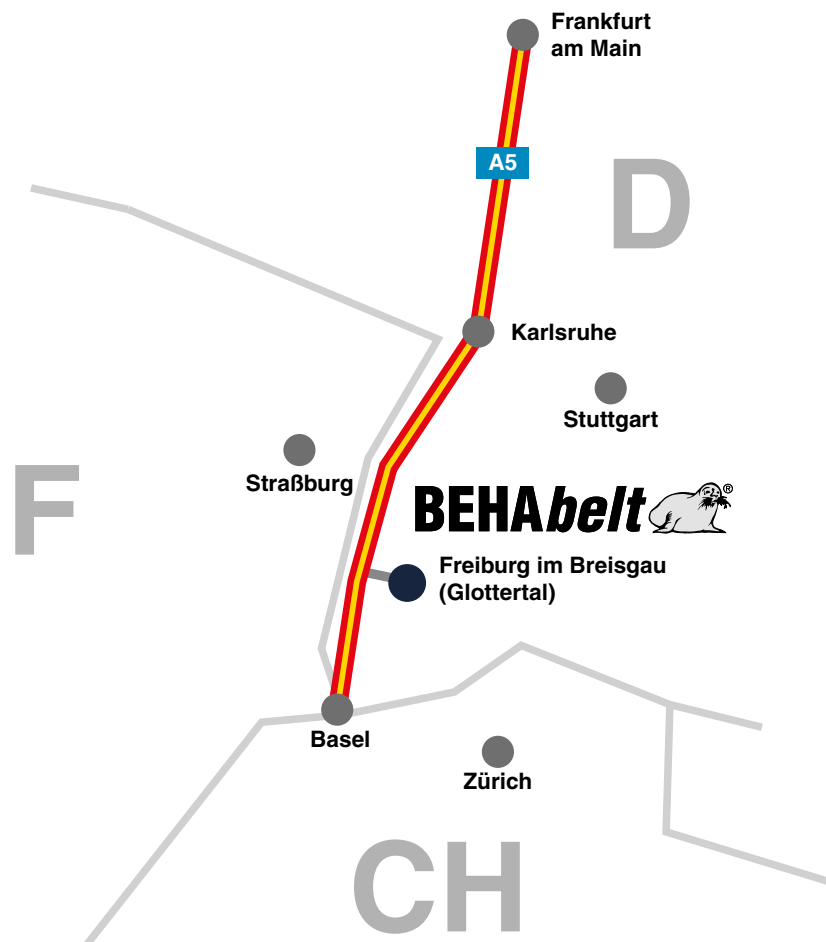

BEHAbelt Produkte erhalten Sie über Ihren Fachhändler oder unsere Gebietsvertretungen.

Ihr Fachhändler/Systemlieferant

PBDPM0000116 · 04/23

BEHAbelt 

BEHA Innovation GmbH

In den Engematten 16 · 79286 Glottertal/Germany

Tel.: +49 7684 9070 · Fax: +49 7684 907101

E-Mail: info@behabelt.com · Internet: www.behabelt.com